

資料-1

レイアウト詳細図

レイアウト詳細図 目次

標 識 名	標識番号	枚 数	頁
市 町 村	101	2	28
都 府 県	102-A	2	29
方 面 及 び 距 離	106-A	18	30
方 面 及 び 方 向 の 予 告	108-A	22	39
方 面 及 び 方 向	108の2-A	24	50
〃	108の2-B	6	62
方面・方向及び道路の通称名の予告	108の3	2	65
方面・方向及び道路の通称名	108の4	2	66
著 名 地 点	114-A	4	69
〃	114-B	2	71
主 要 地 点	114の2-A	2	72
〃	114の2-B	2	73
待 避 所	116の3	1	74
駐 車 場	117-A	3	75
登 坂 車 線	117の2-A	1	76
国 道 番 号	118	3	77
道 路 の 通 称 名	119-A	1	78
〃	119-B	1	79
〃	119-C	1	80
警 戒 標 識	201-A	3	81
計		102	

101-200

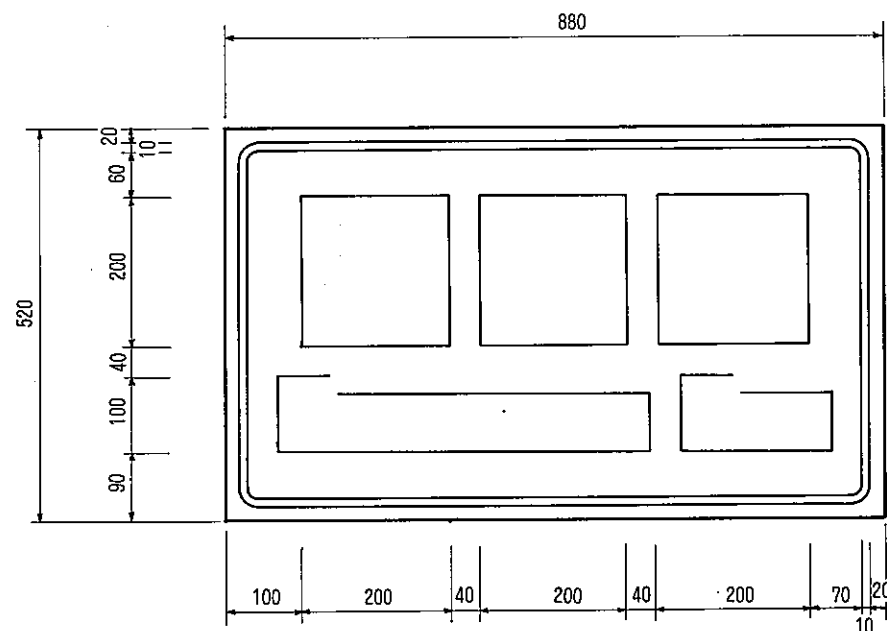

101-300

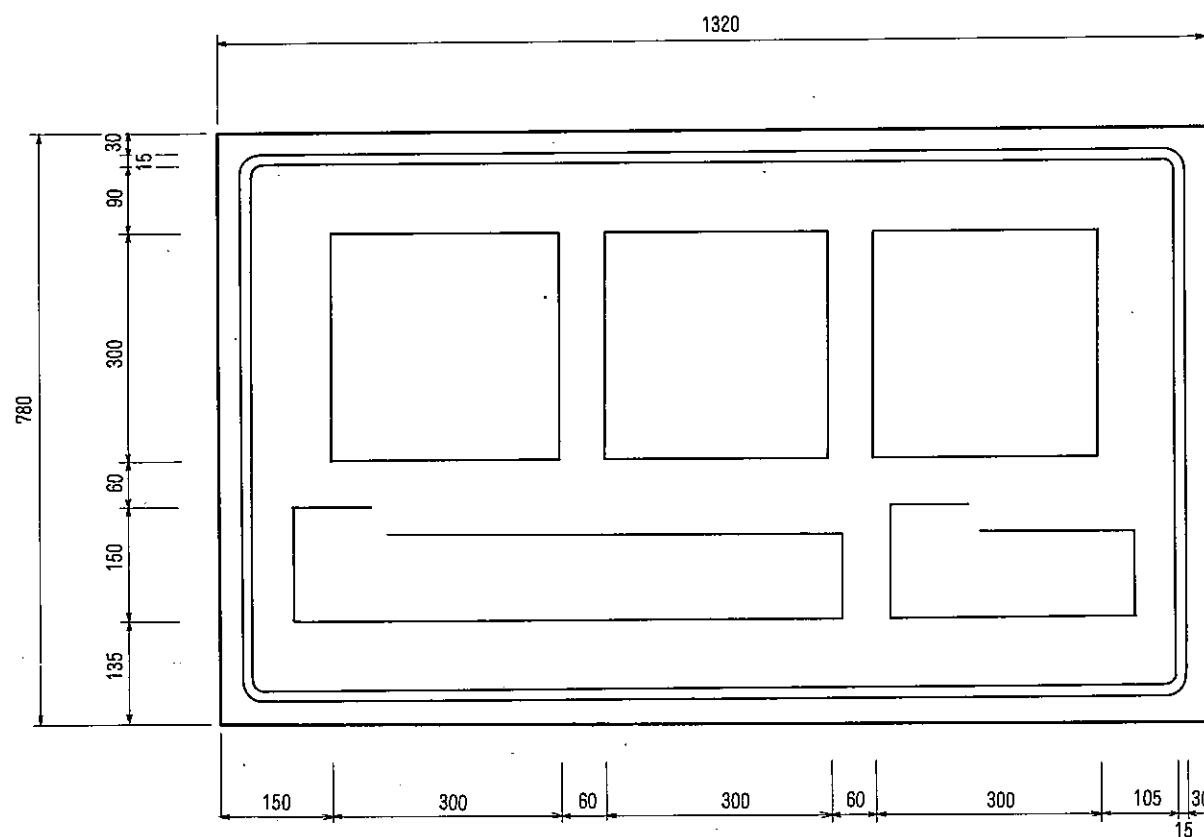

標識番号	標識の種類
101-200	市町村
〃-300	〃

- (注) 1. シンボルマークが入る場合は、102-Aを参照のこと。
2. 文字数は4文字まで板寸法を変更しなくてもよい。

縮尺=1/10

標識番号	標識の種類
102-A-200	都府県
〃 -300	〃

102-A-200

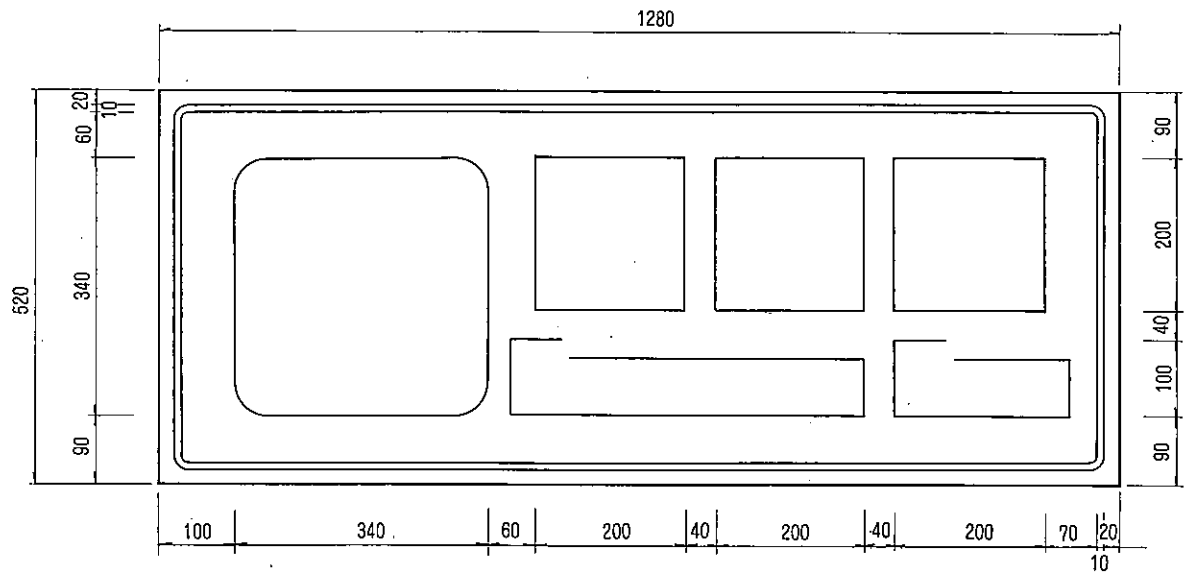

(注) 1. シンボルマークが無い場合は、101を参照のこと。
 2. 文字数は4文字まで板寸法を変更しなくてもよい。

102-A-300

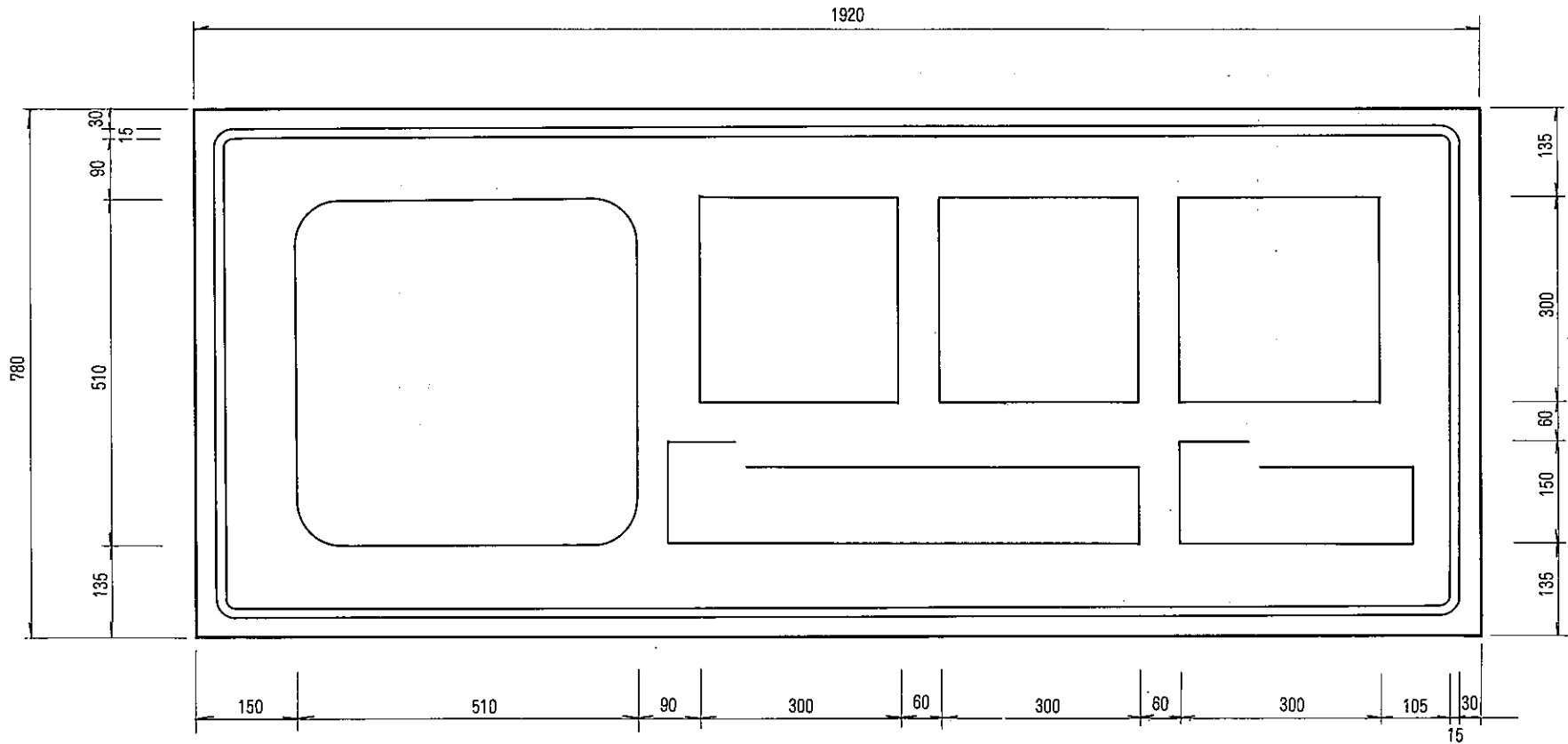

縮尺=1/10

標識番号	標識の種類
106-A-1-200	方面及び距離
〃 -300	〃

106-A-1-200

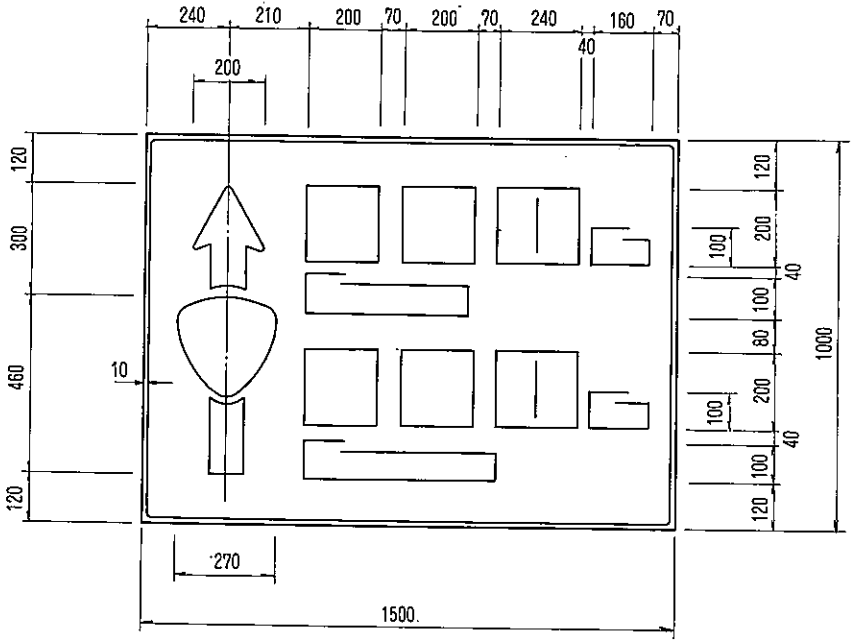

106-A-1-300

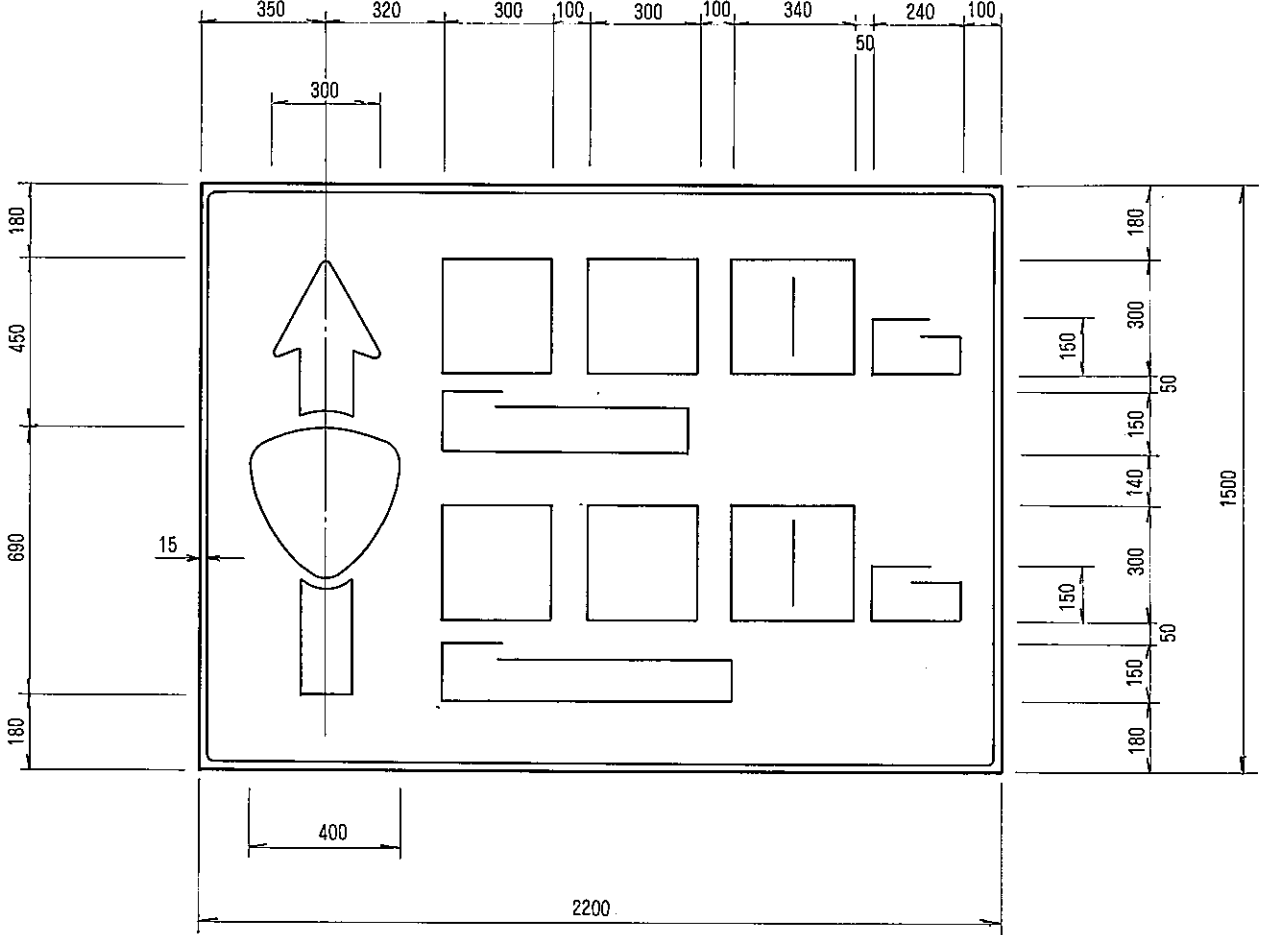

縮尺=1/20

標識番号	標識の種類
106-A-2-200	方面及び距離
〃 -300	〃

106-A-2-200

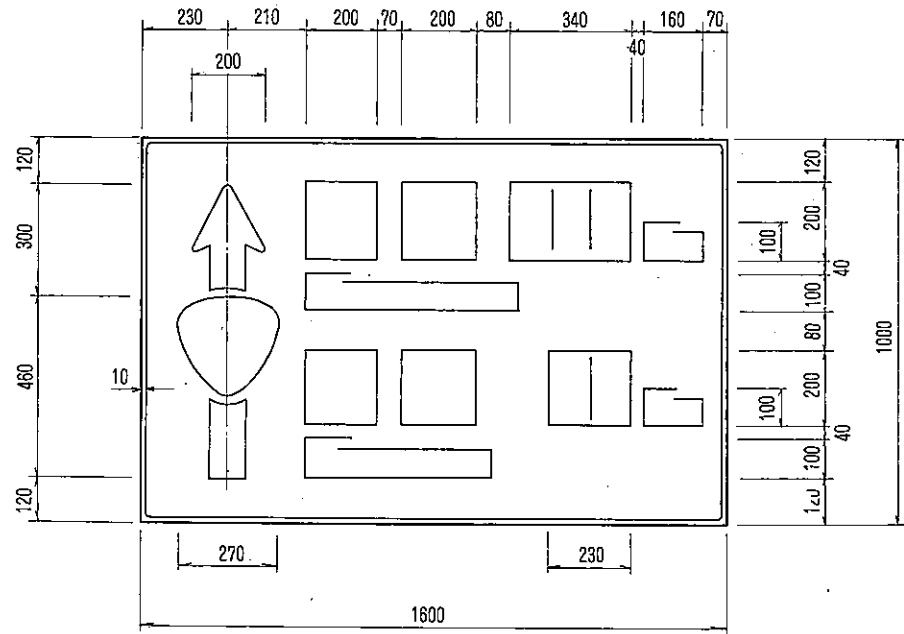

106-A-2-300

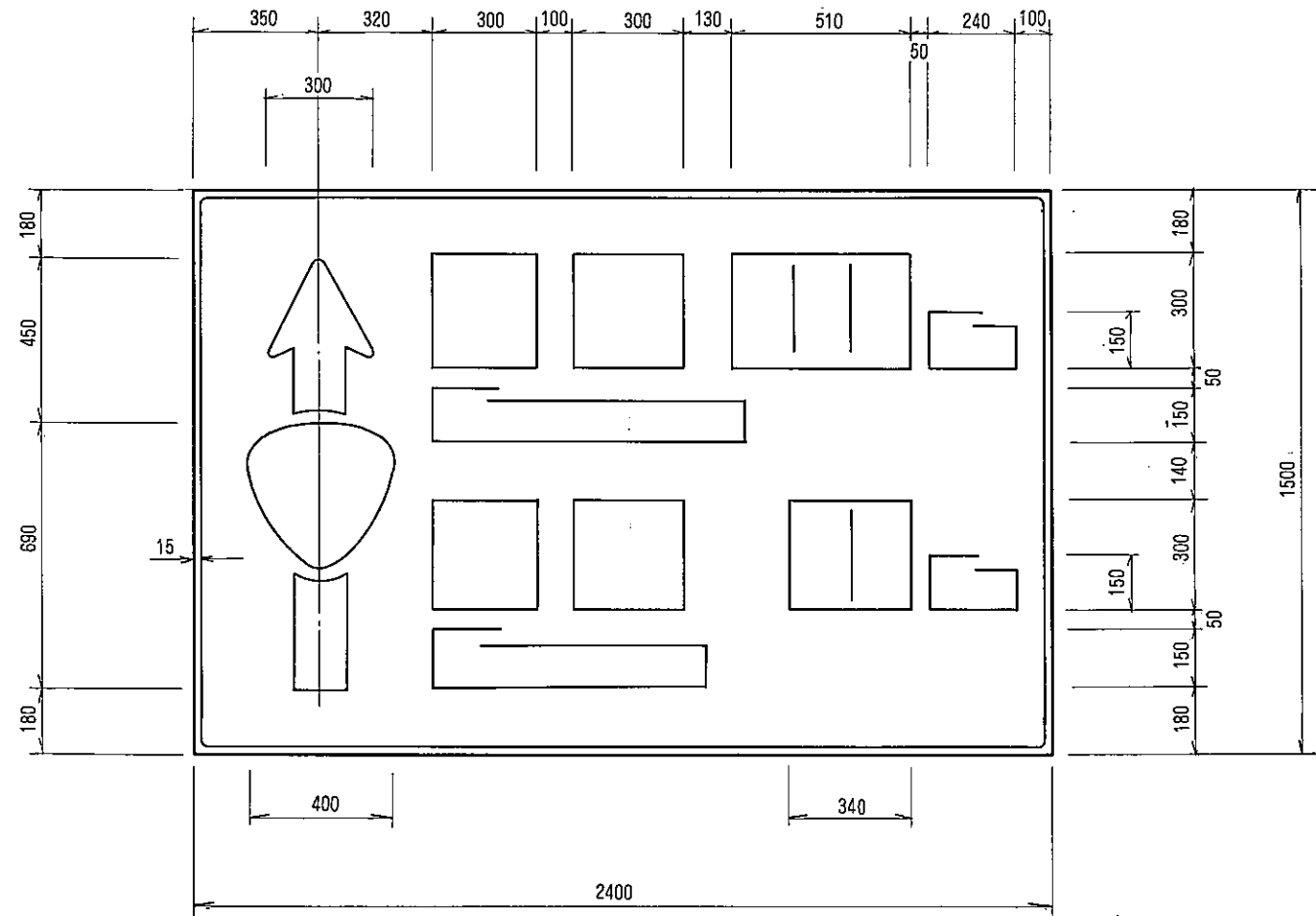

縮尺=1/20

標識番号	標識の種類
106-A-3-200	方面及び距離
〃 -300	〃

106-A-3-200

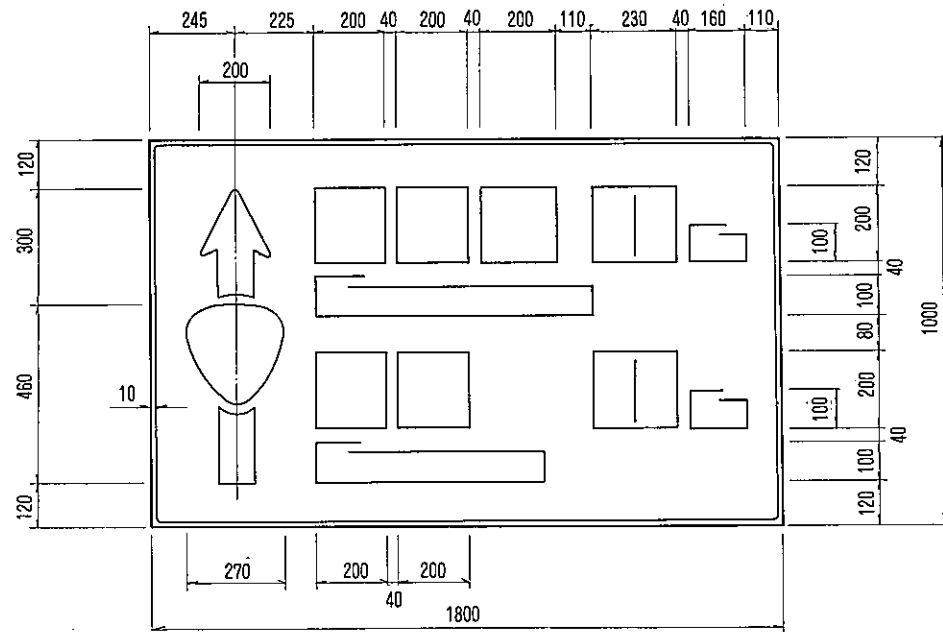

106-A-3-300

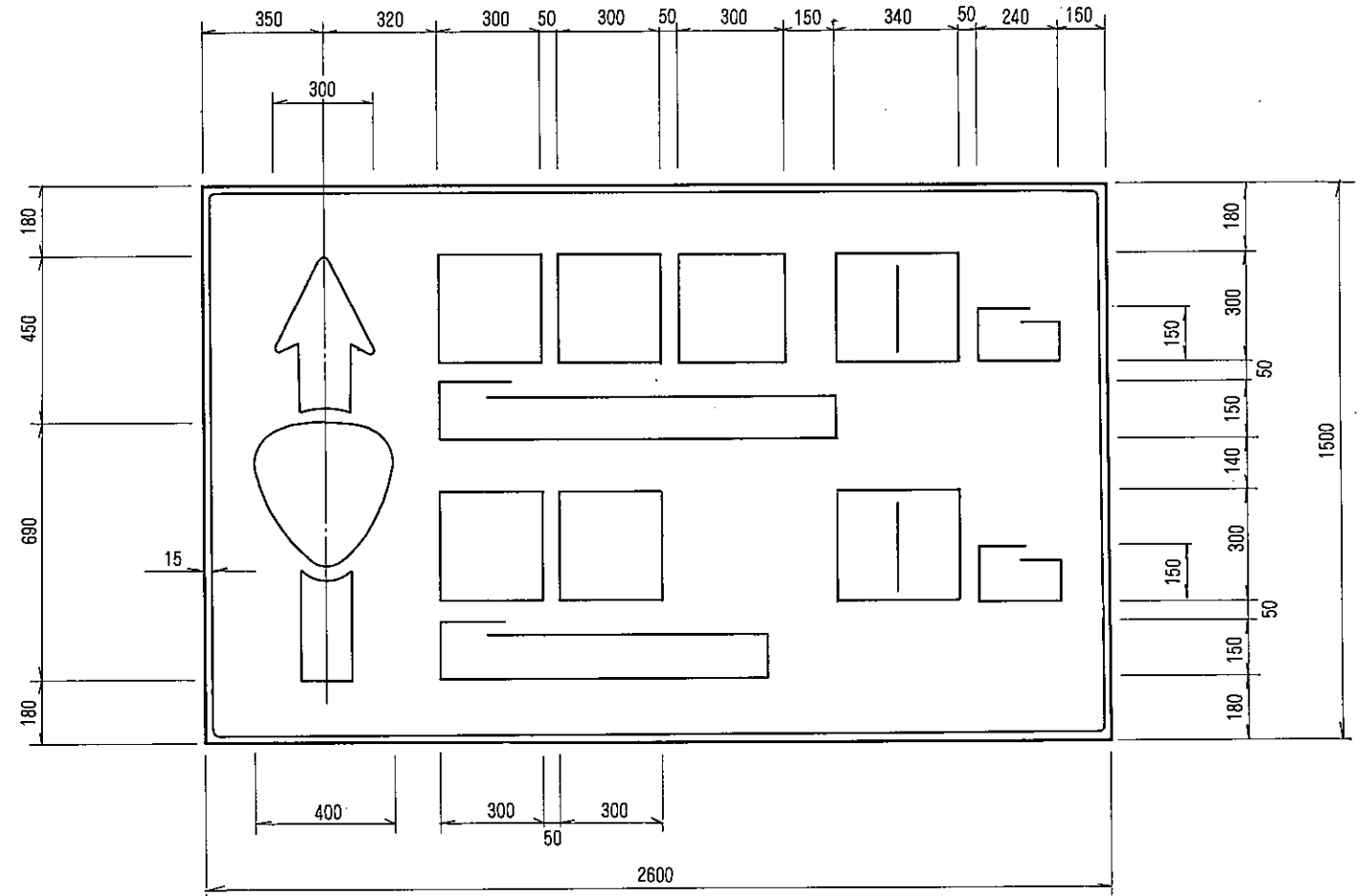

縮尺=1/20

標識番号	標識の種類
106-A-4-200	方面及び距離
〃 -300	〃

106-A-4-200

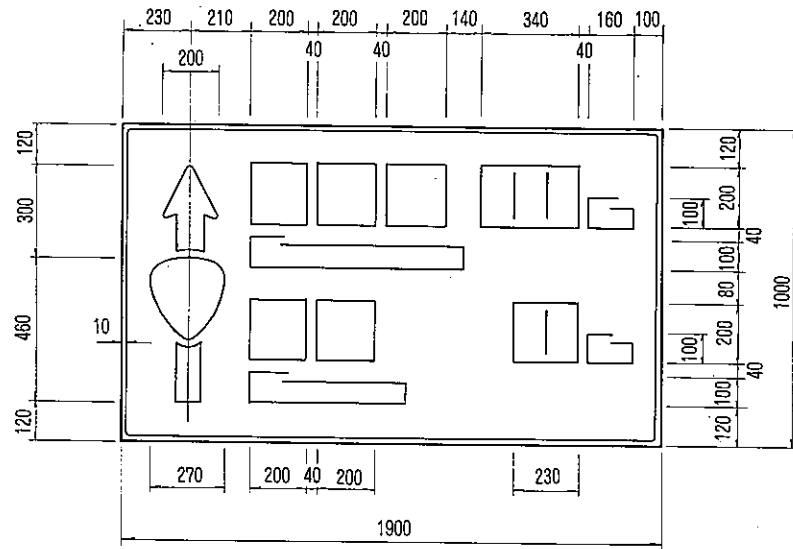

106-A-4-300

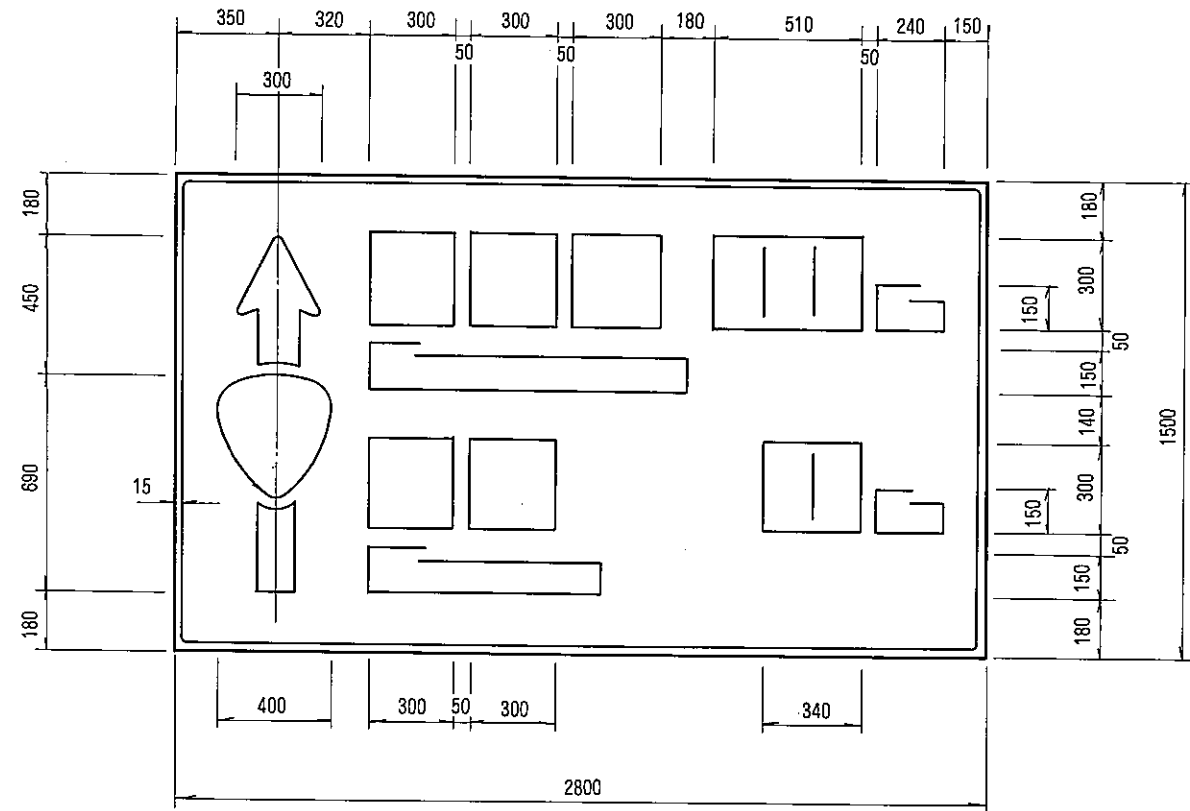

縮尺=1/25

標 識 番 号	標 識 の 種 類
106-A-5-200	方面及び距離
〃 -300	〃

106-A-5-200

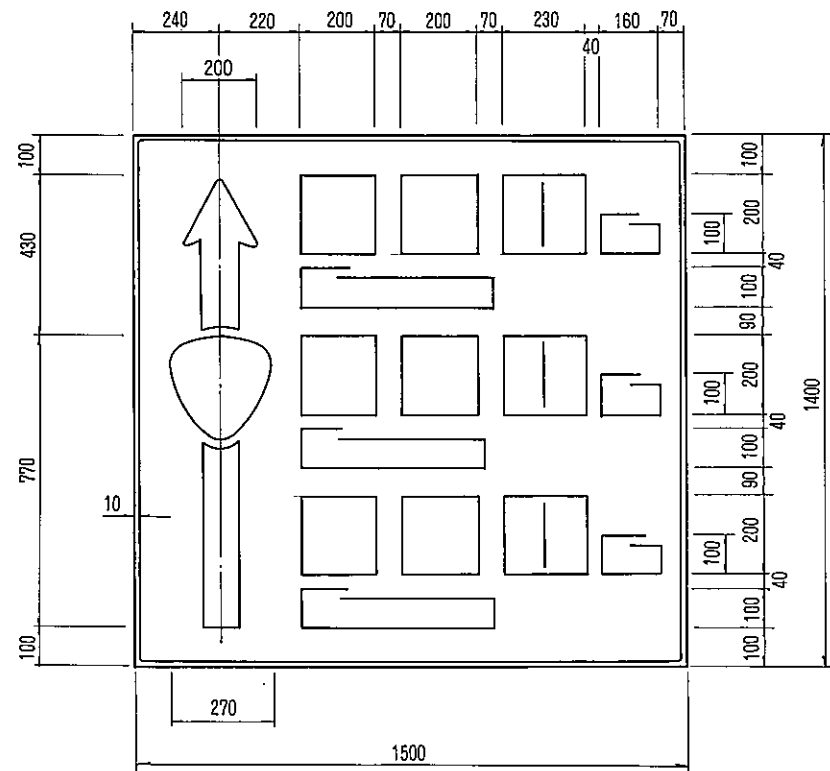

106-A-5-300

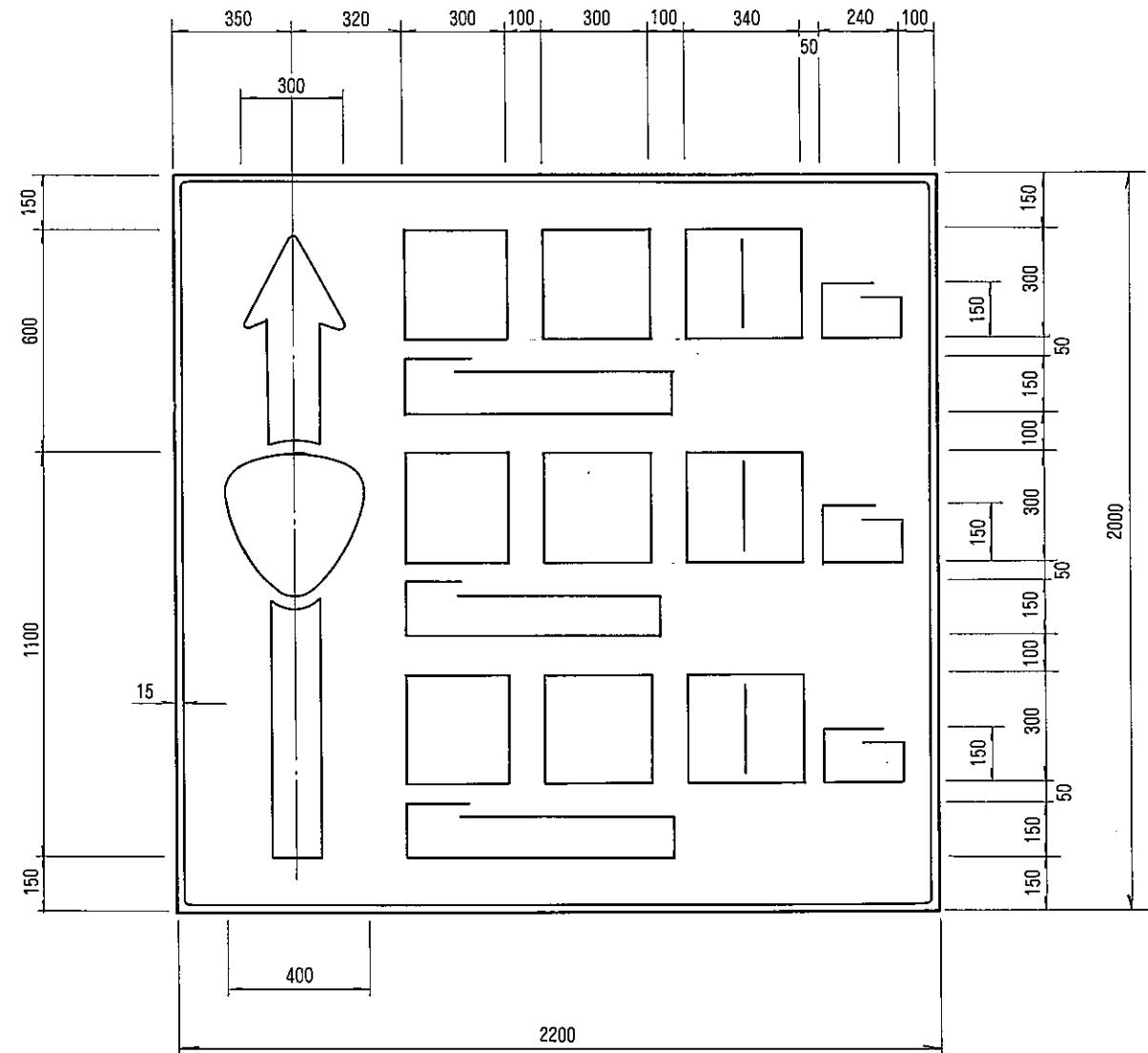

縮尺=1/20

標 識 番 号	標 識 の 種 類
106-A-6-200	方面及び距離
〃 -300	〃

106-A-6-200

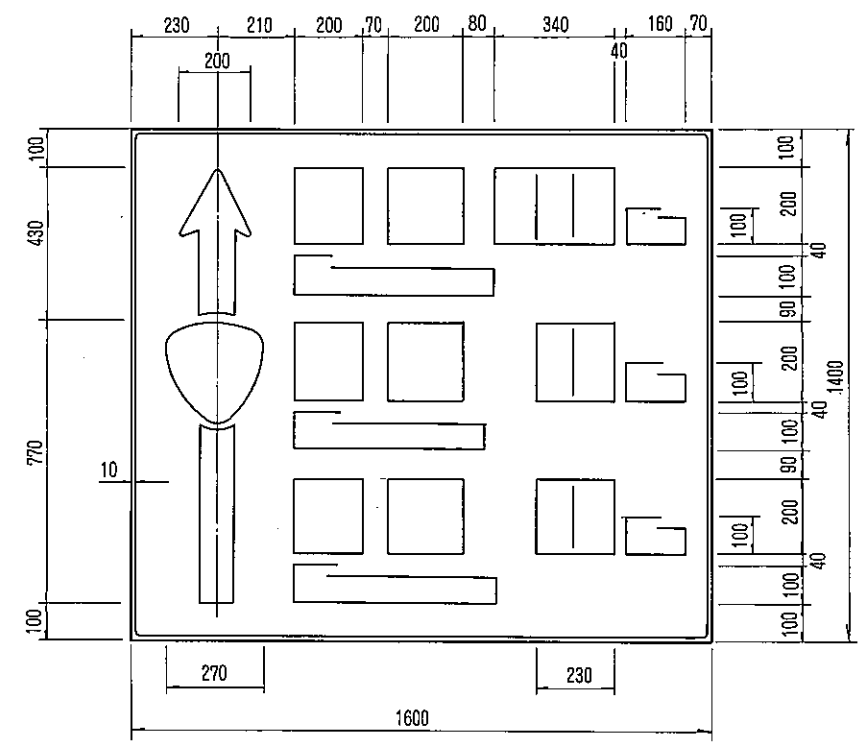

106-A-6-300

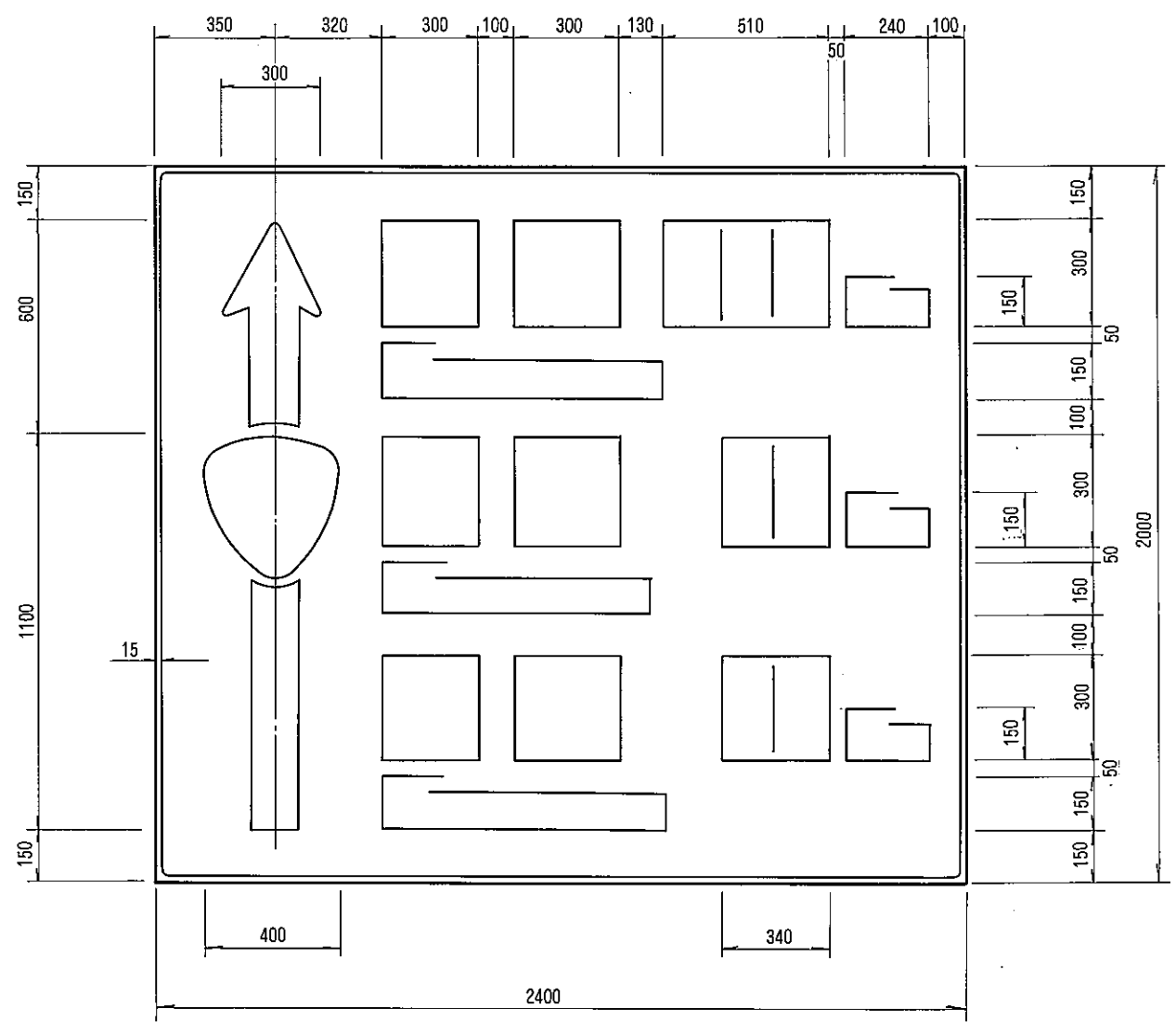

縮尺=1/20

標識番号	標識の種類
106-A-7-200	方面及び距離
〃 -300	〃

106-A-7-200

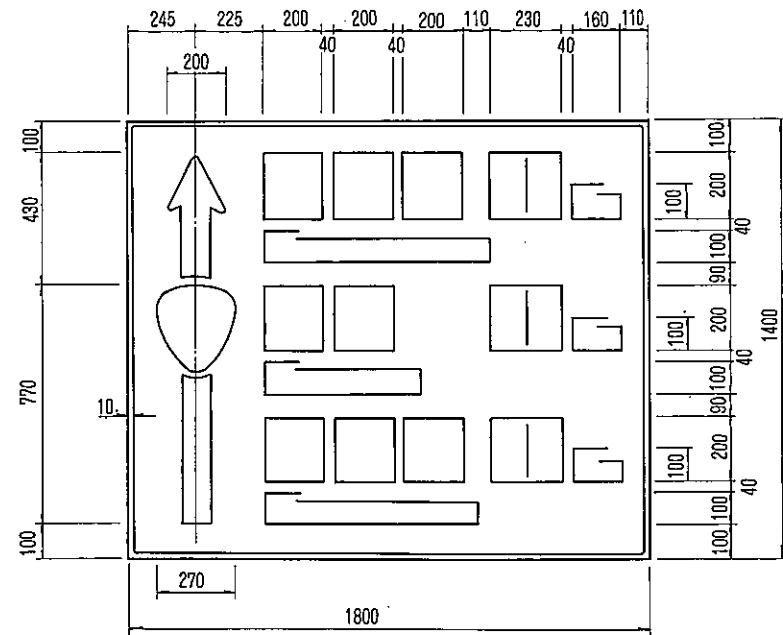

106-A-7-300

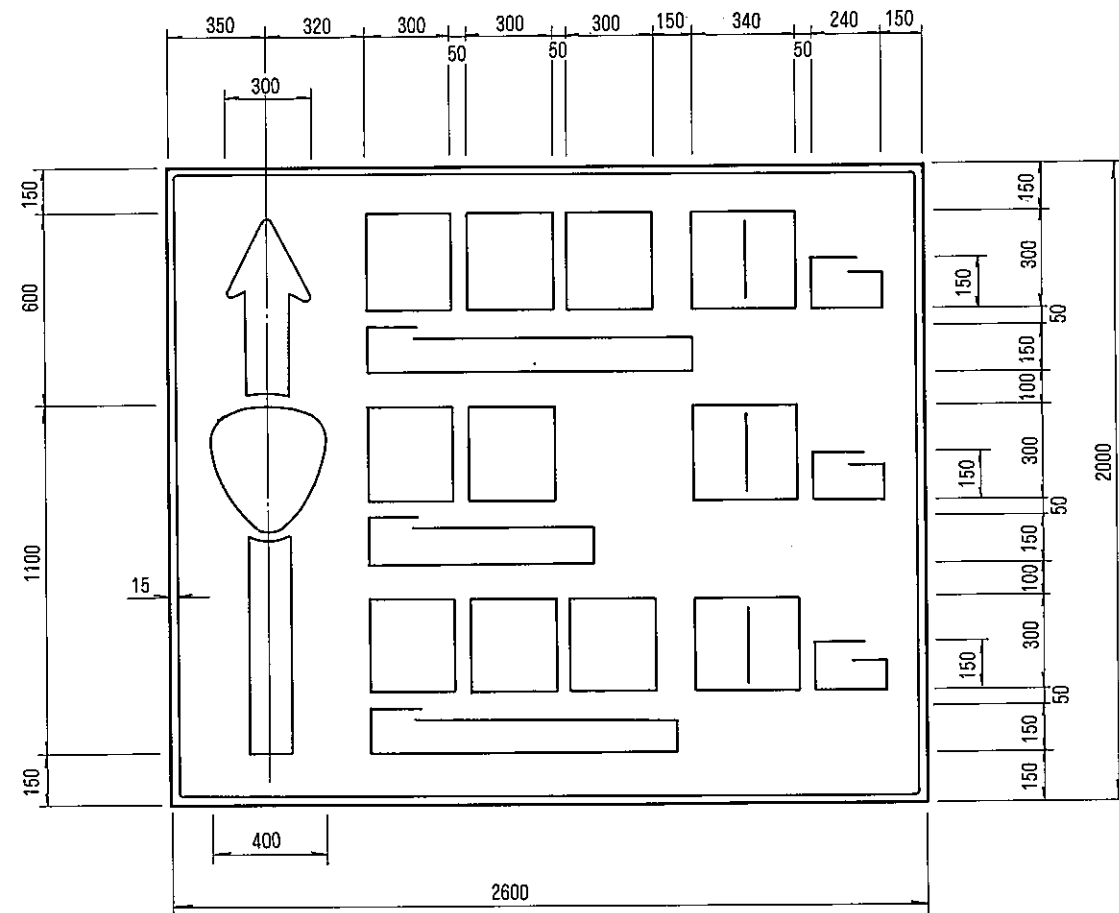

縮尺=1/25

標識番号	標識の種類
106-A-8-200	方面及び距離
〃 -300	〃

106-A-8-200

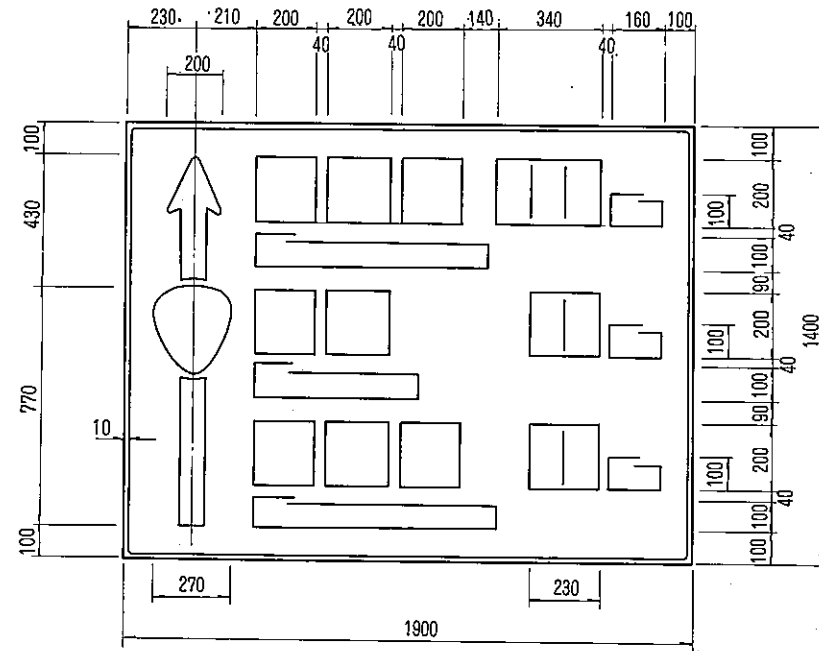

106-A-8-300

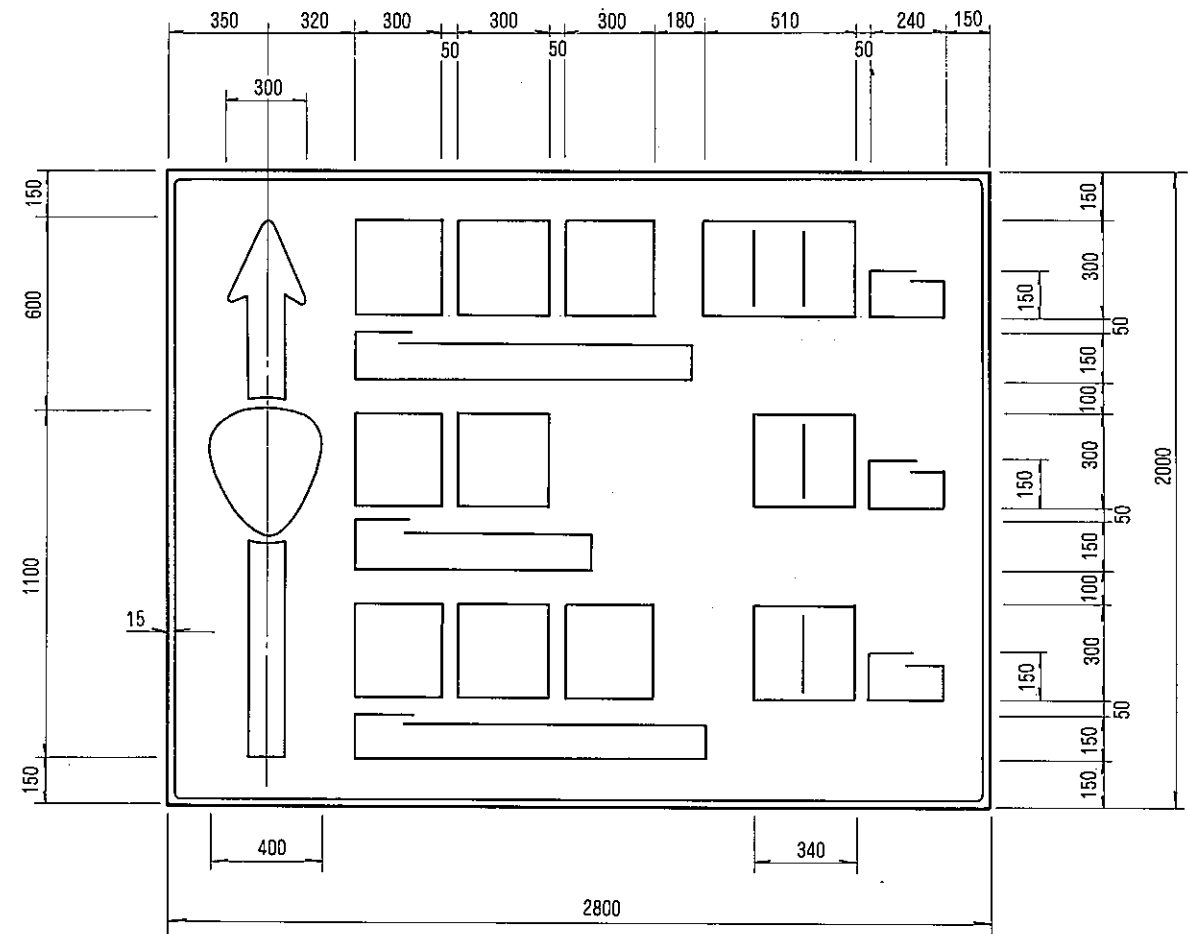

縮尺=1/25

標識番号	標識の種類
106-A-9-200	方面及び距離
〃 -300	〃

106-A-9-200

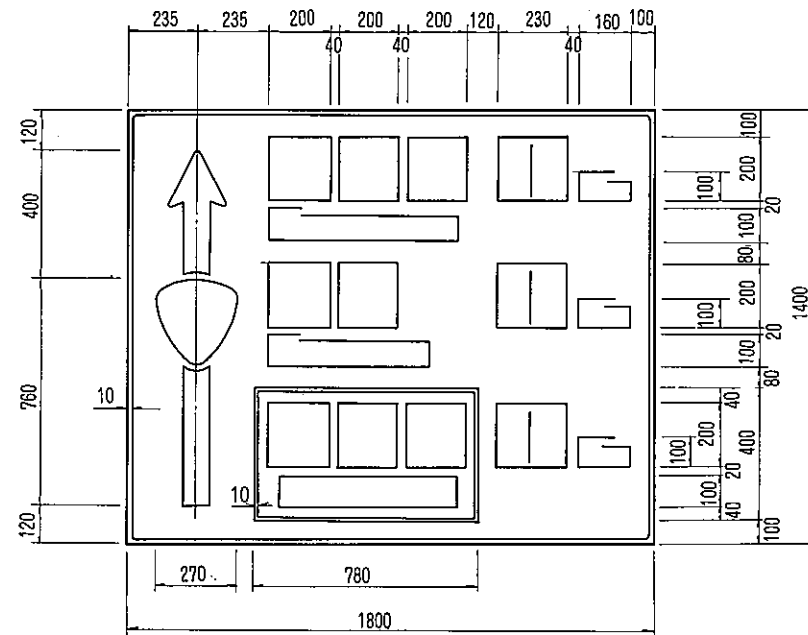

106-A-9-300

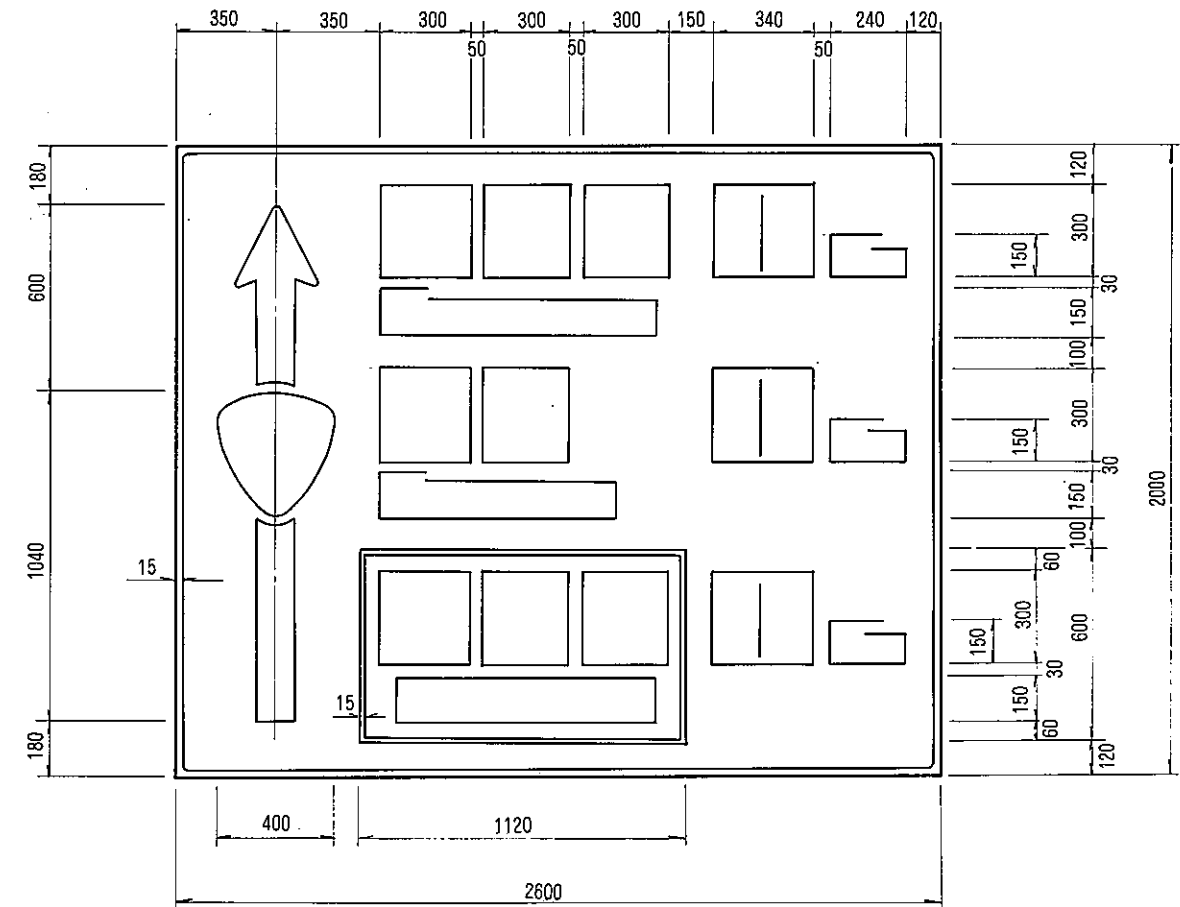

縮尺=1/25

標識番号	標識の種類
108-A-1-200	方面及び方向の予告
〃 -300	〃

108-A-1-200

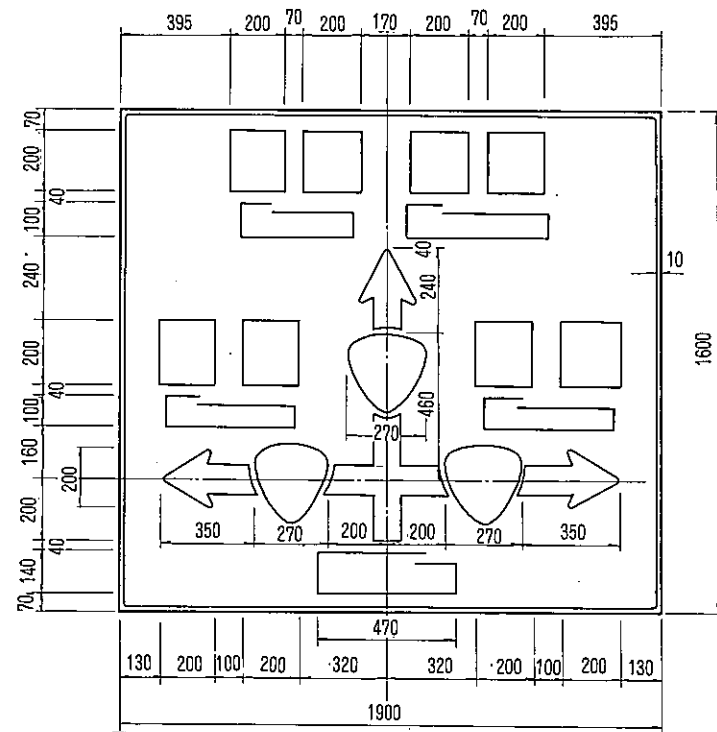

108-A-1-300

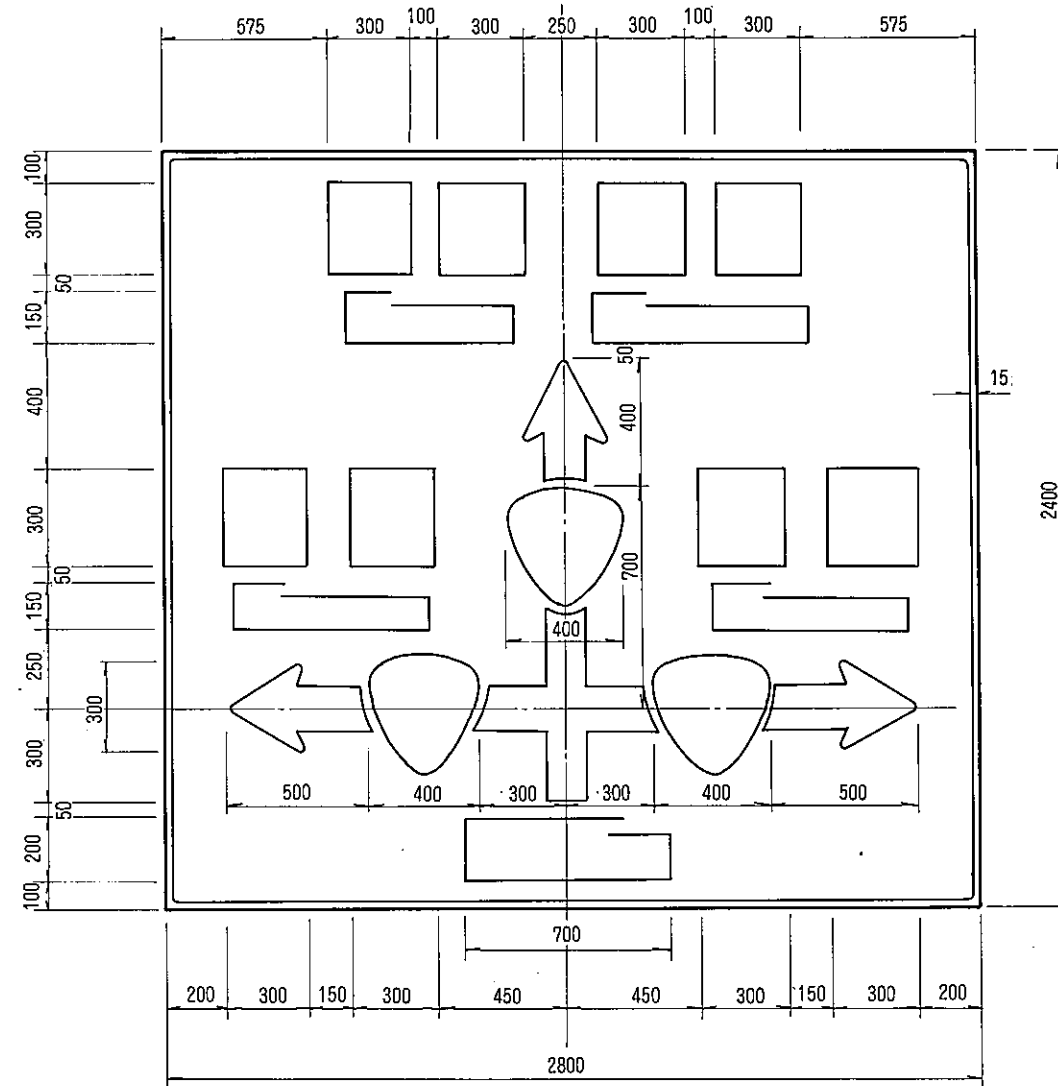

縮尺=1/25

標識番号	標識の種類
108-A-2-200	方面及び方向の予告
〃 -300	〃

108-A-2-200

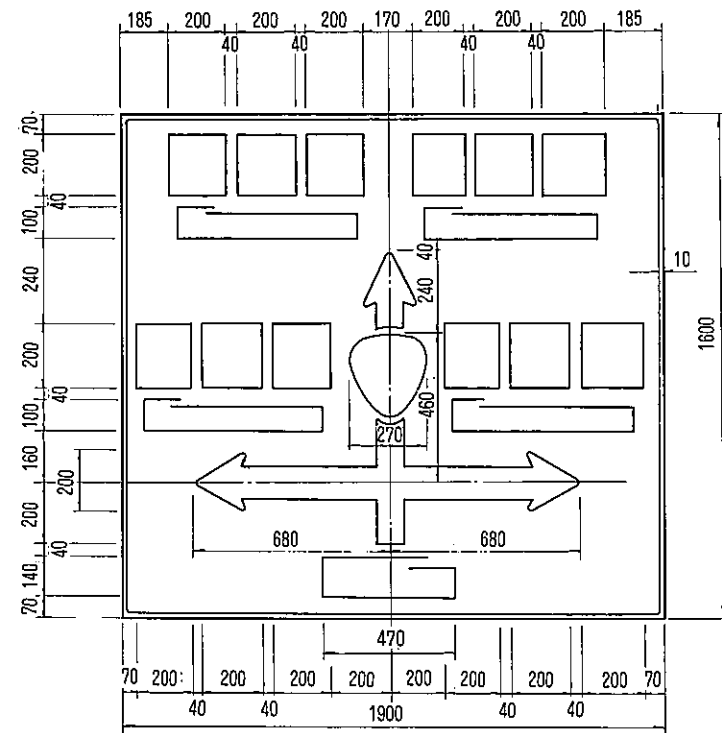

108-A-2-300

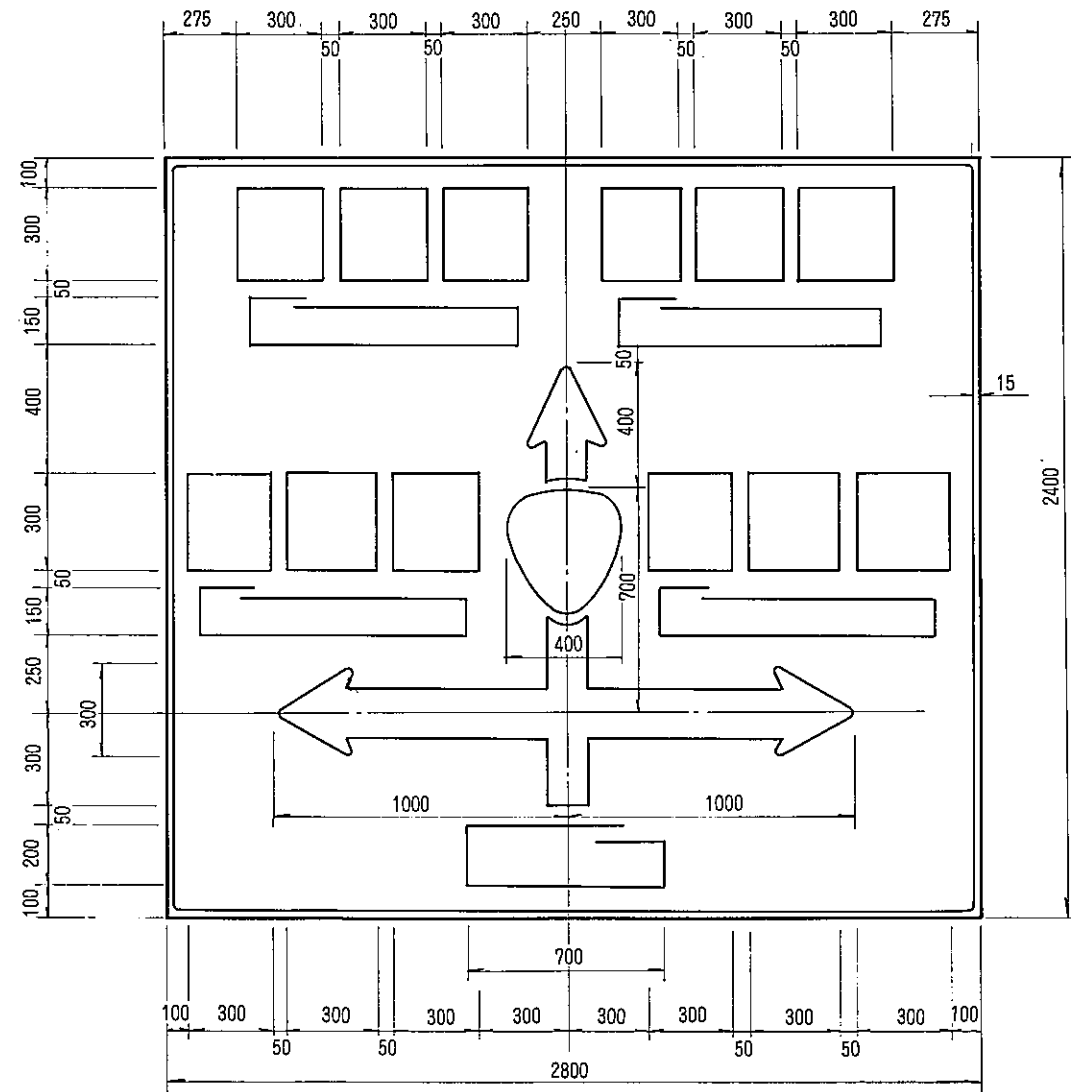

縮尺=1/25

標 識 番 号	標 識 の 種 類
108-A-3-200	方面及び方向の予告
〃 -300	〃

108-A-3-200

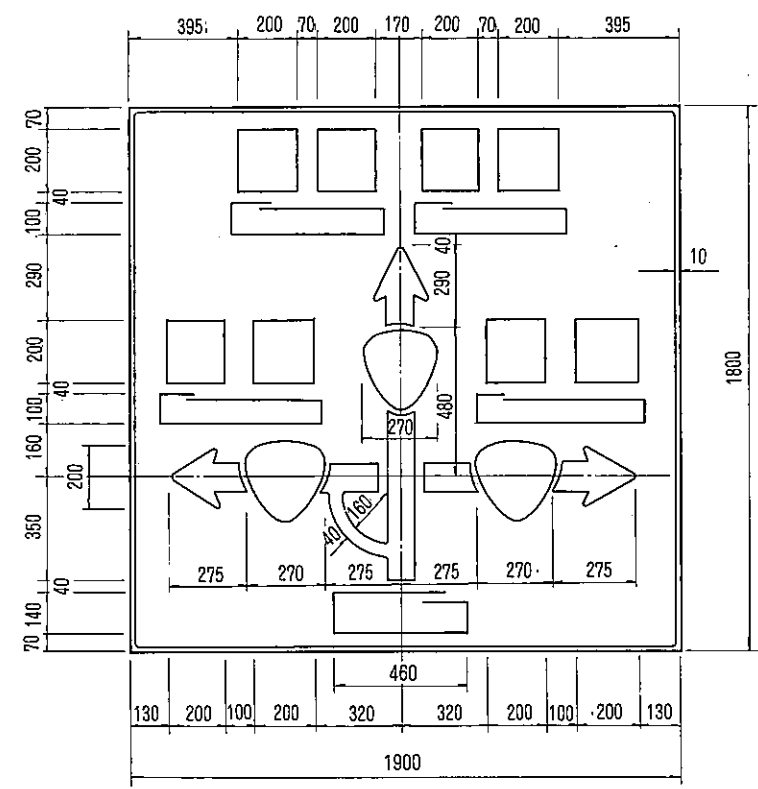

108-A-3-300

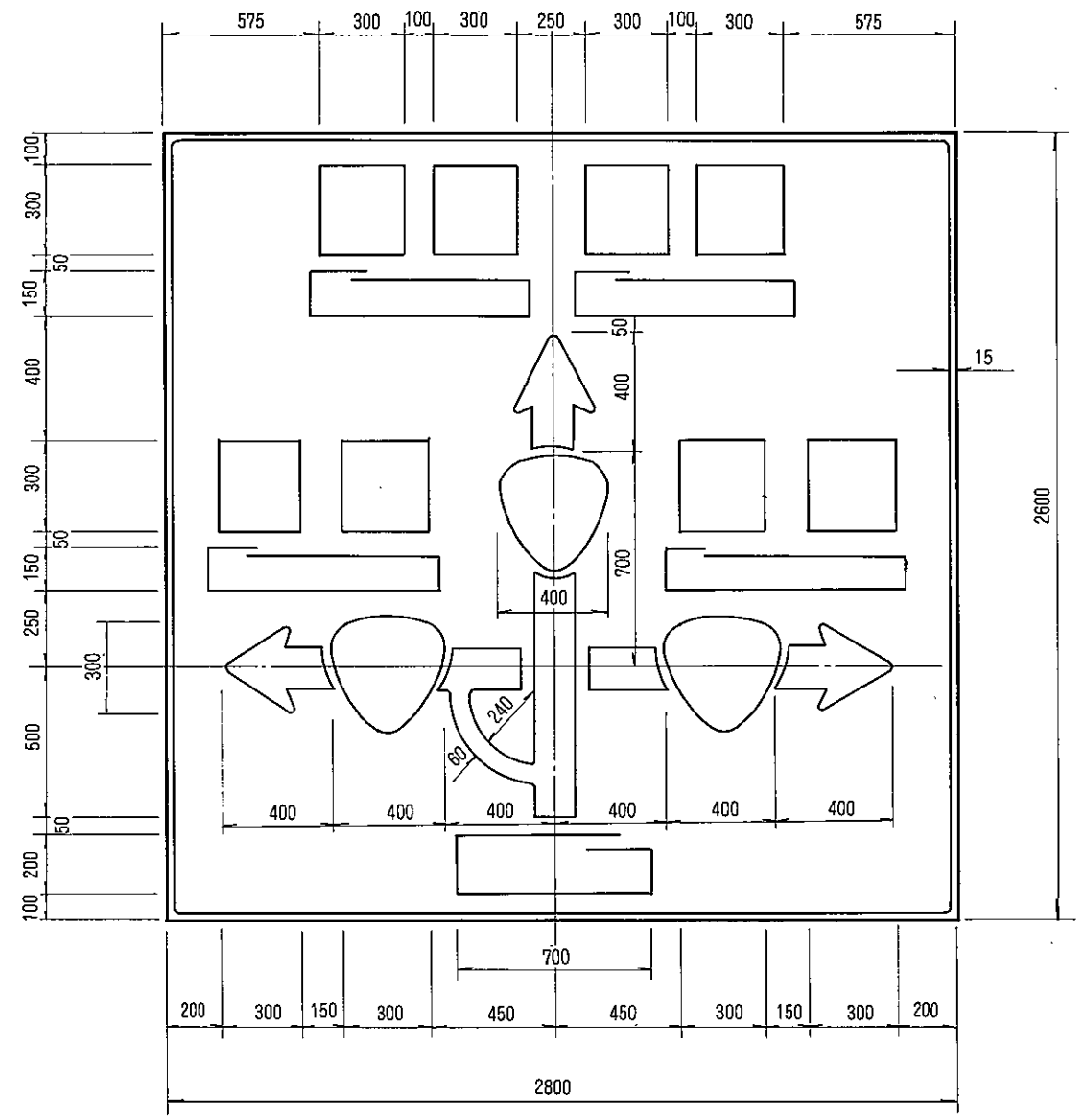

縮尺=1/25

標識番号	標識の種類
108-A-4-200	方面及び方向の予告
〃 -300	〃

108-A-4-200

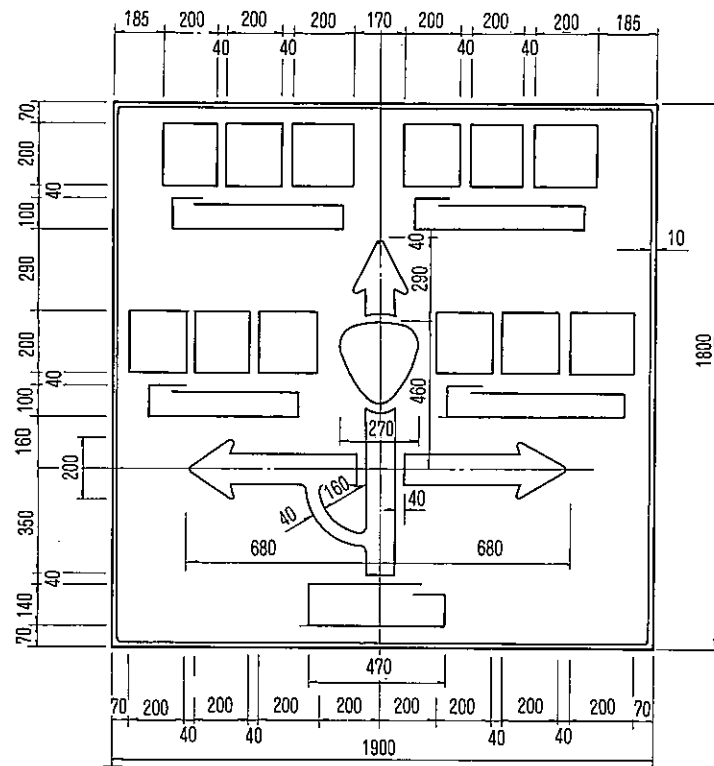

108-A-4-300

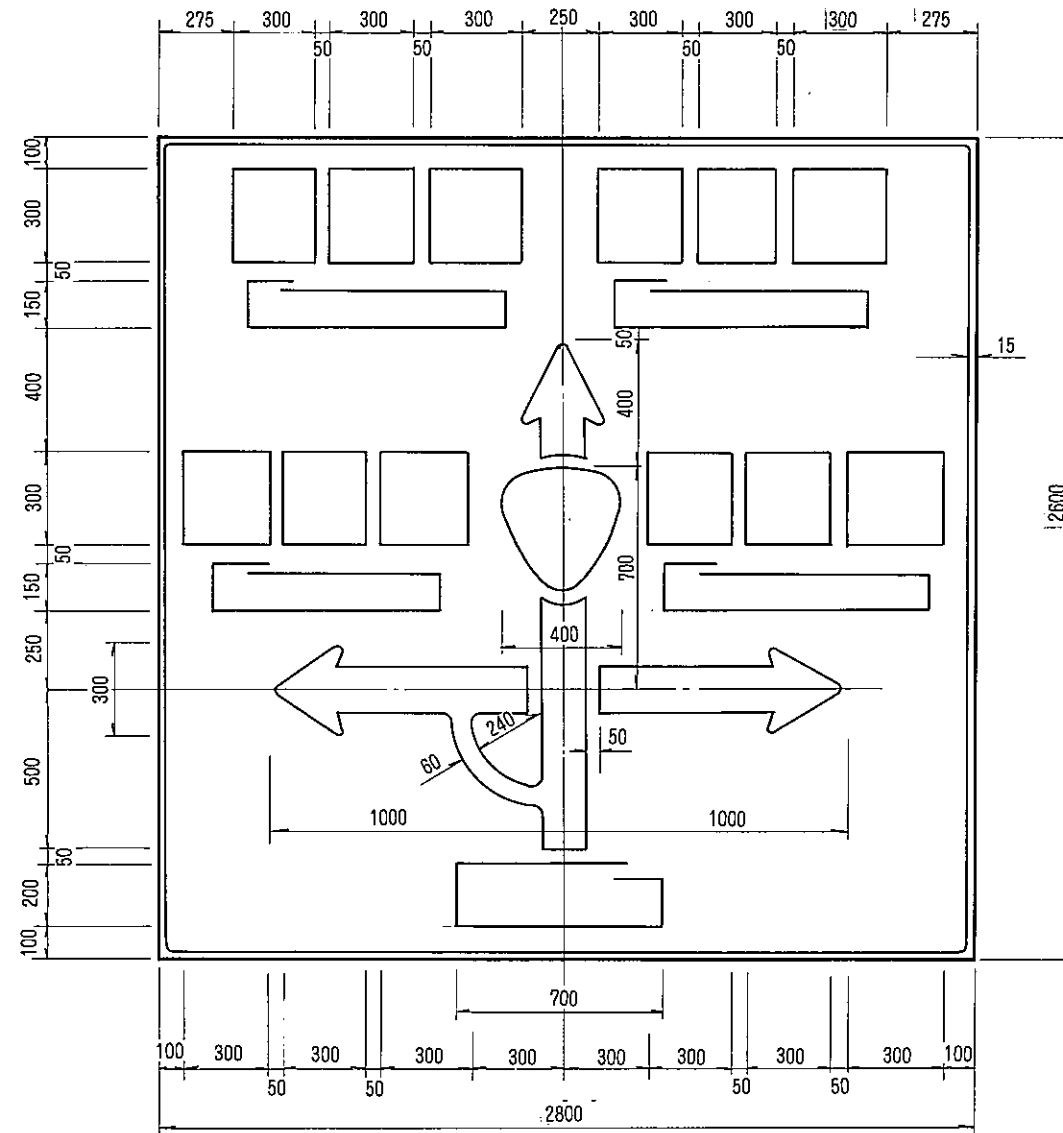

縮尺=1/25

標識番号	標識の種類
108-A-5-200	方面及び方向の予告
〃 -300	〃

108-A-5-200

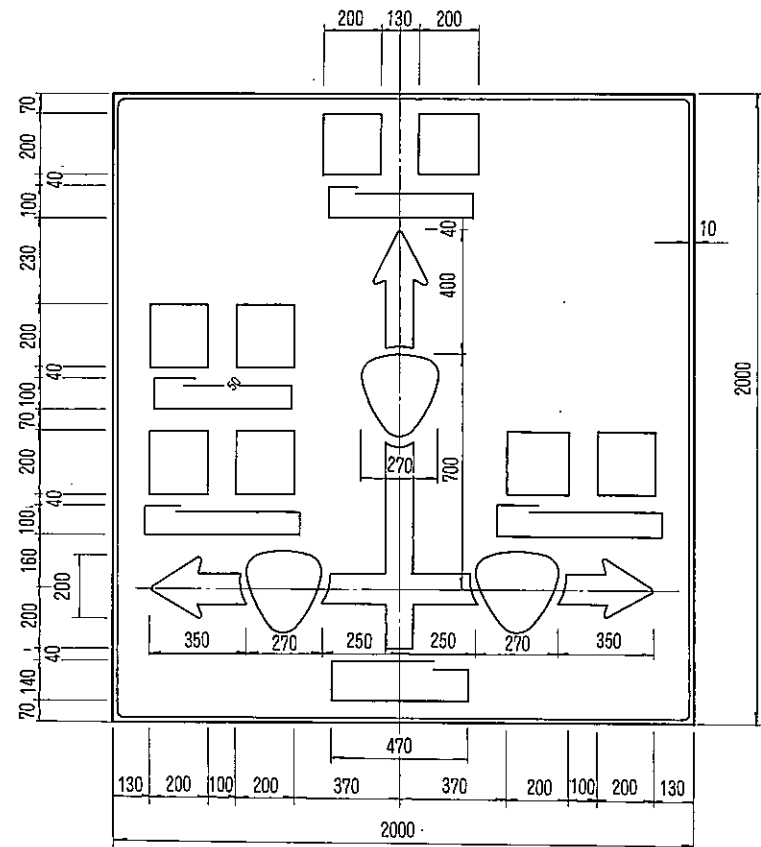

108-A-5-300

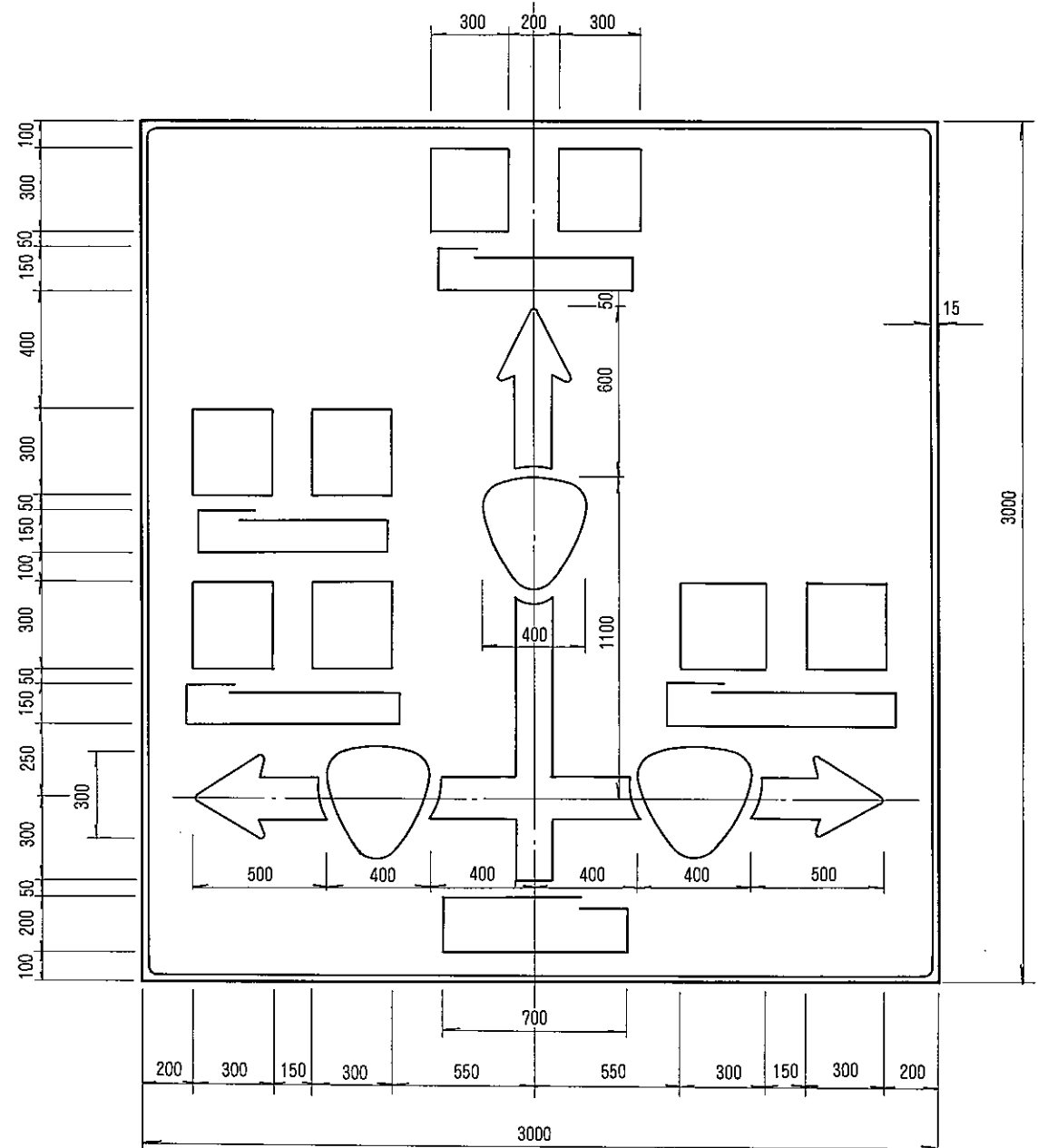

縮尺=1/25

標識番号	標識の種類
108-A-6-200	方面及び方向の予告
〃 -300	〃

108-A-6-200

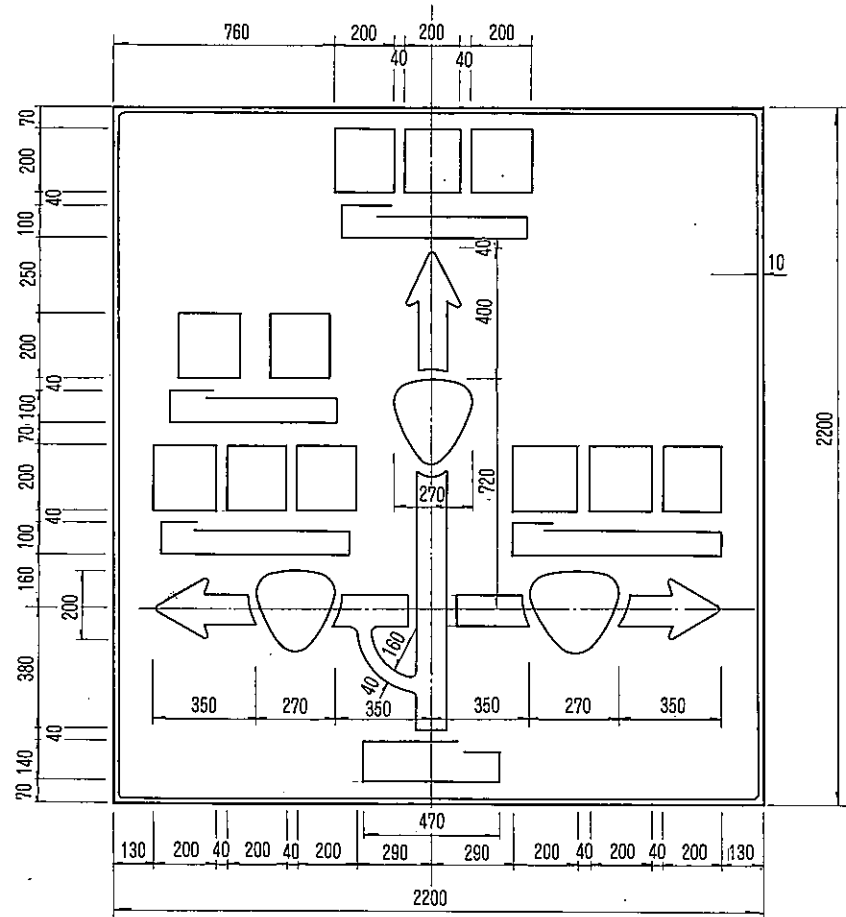

108-A-6-300

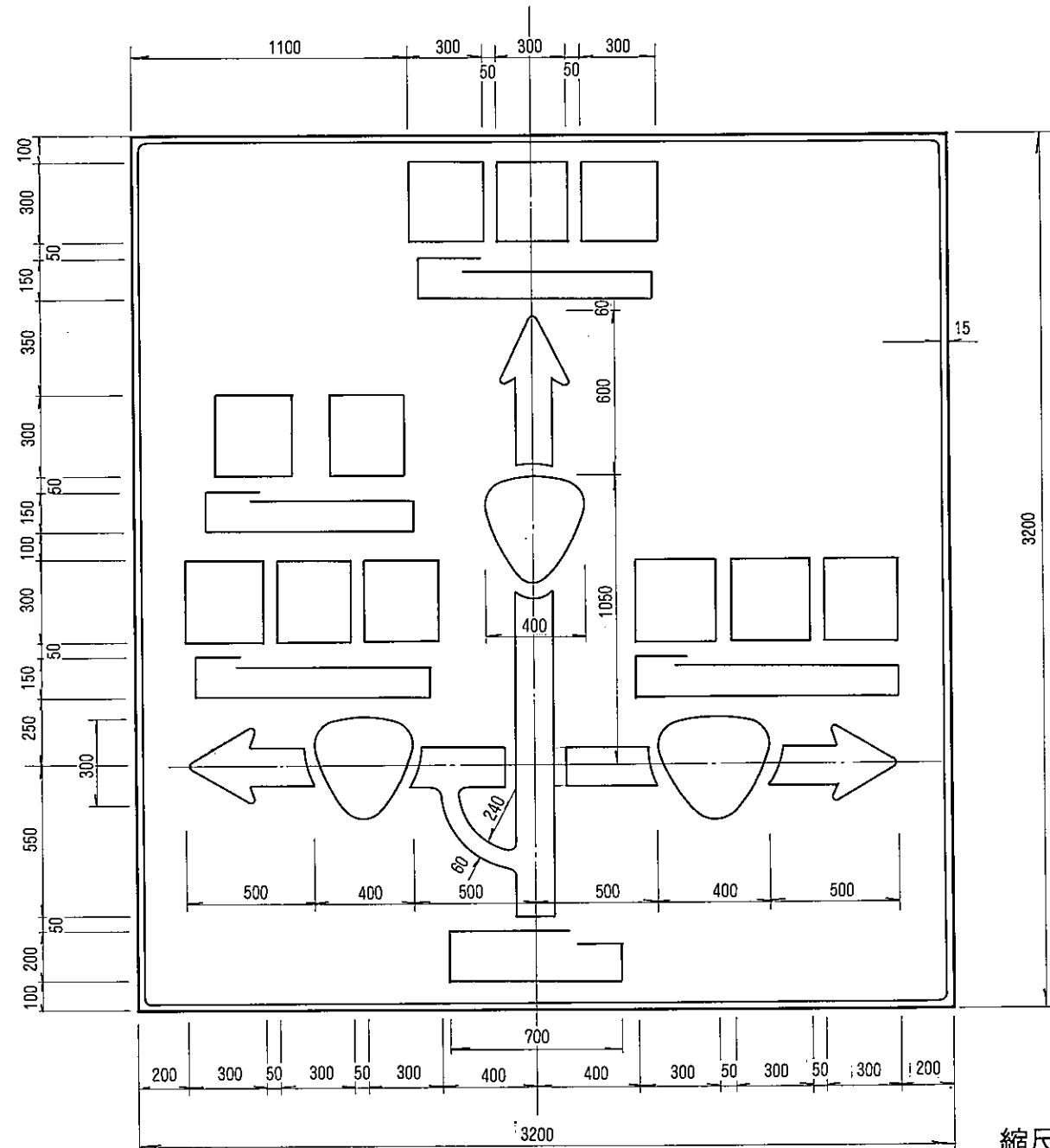

縮尺=1/25

標識番号	標識の種類
108-A-7-200	方面及び方向の予告
〃 -300	〃

108-A-7-200

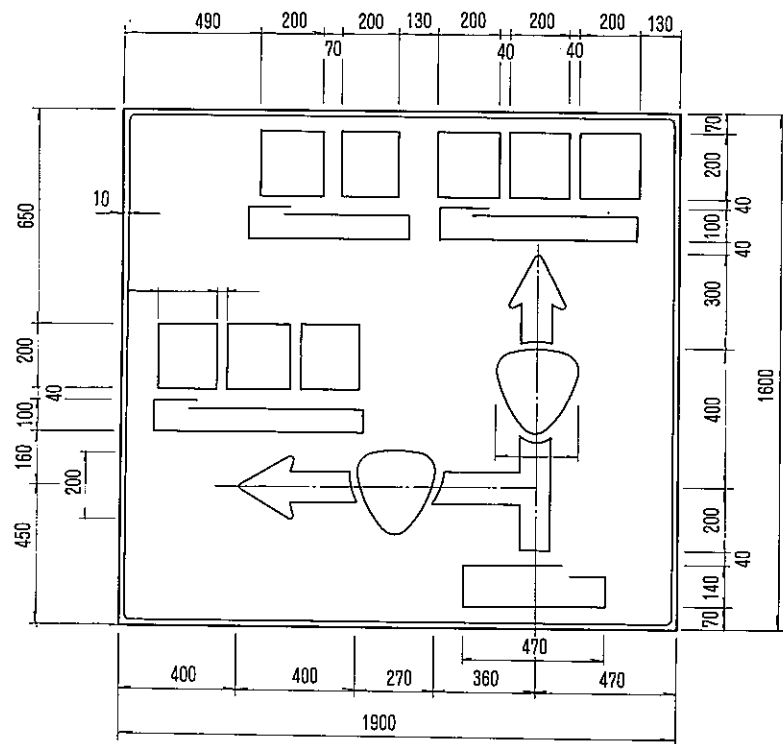

108-A-7-300

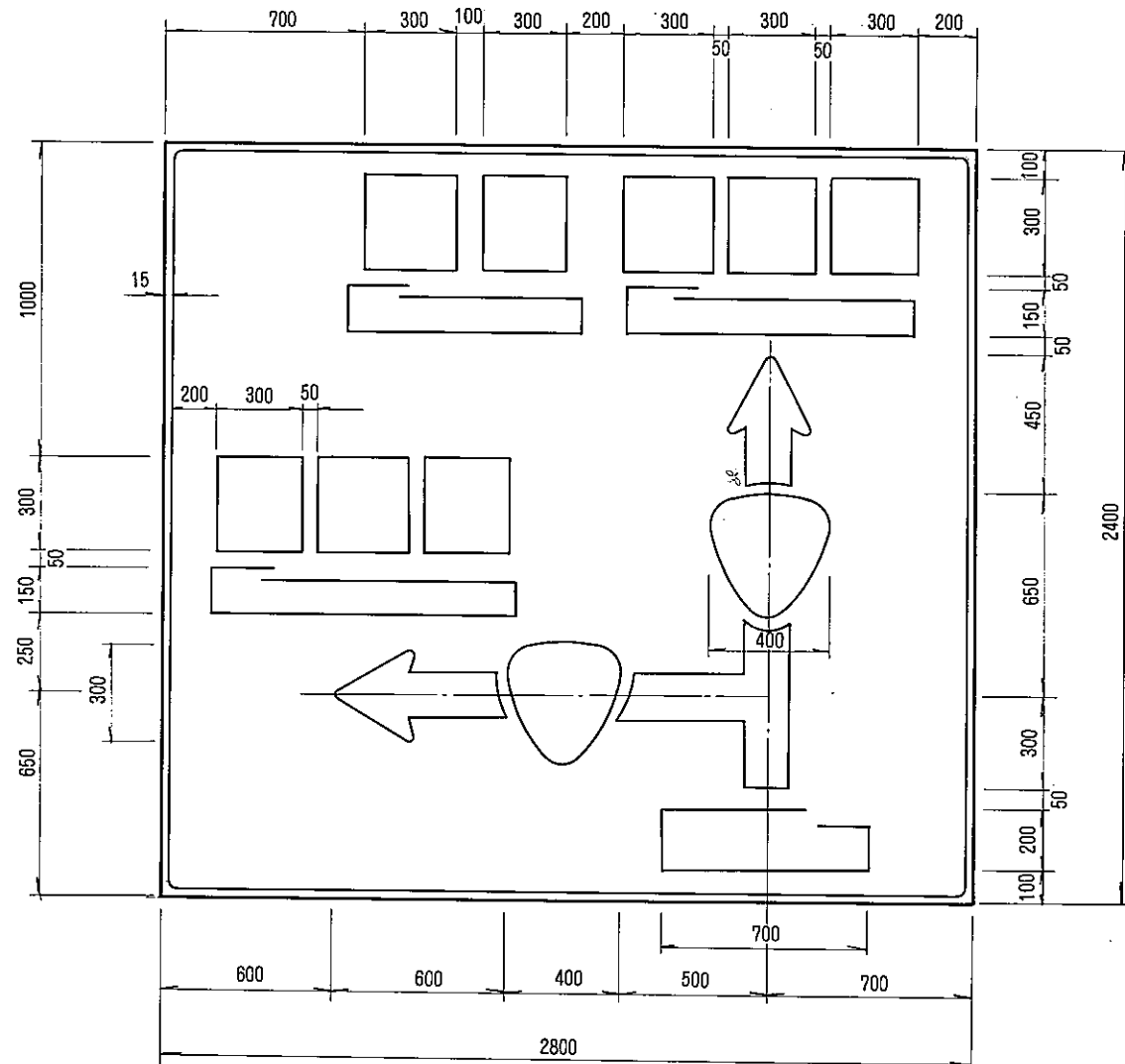

縮尺=1/25

標識番号	標識の種類
108-A-10-200	方面及び方向の予告
〃 -300	〃

108-A-10-200

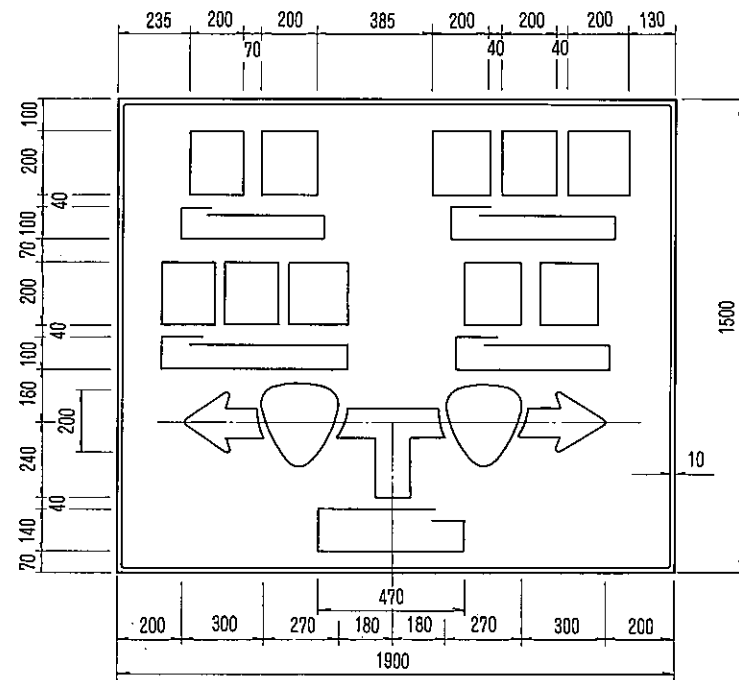

108-A-10-300

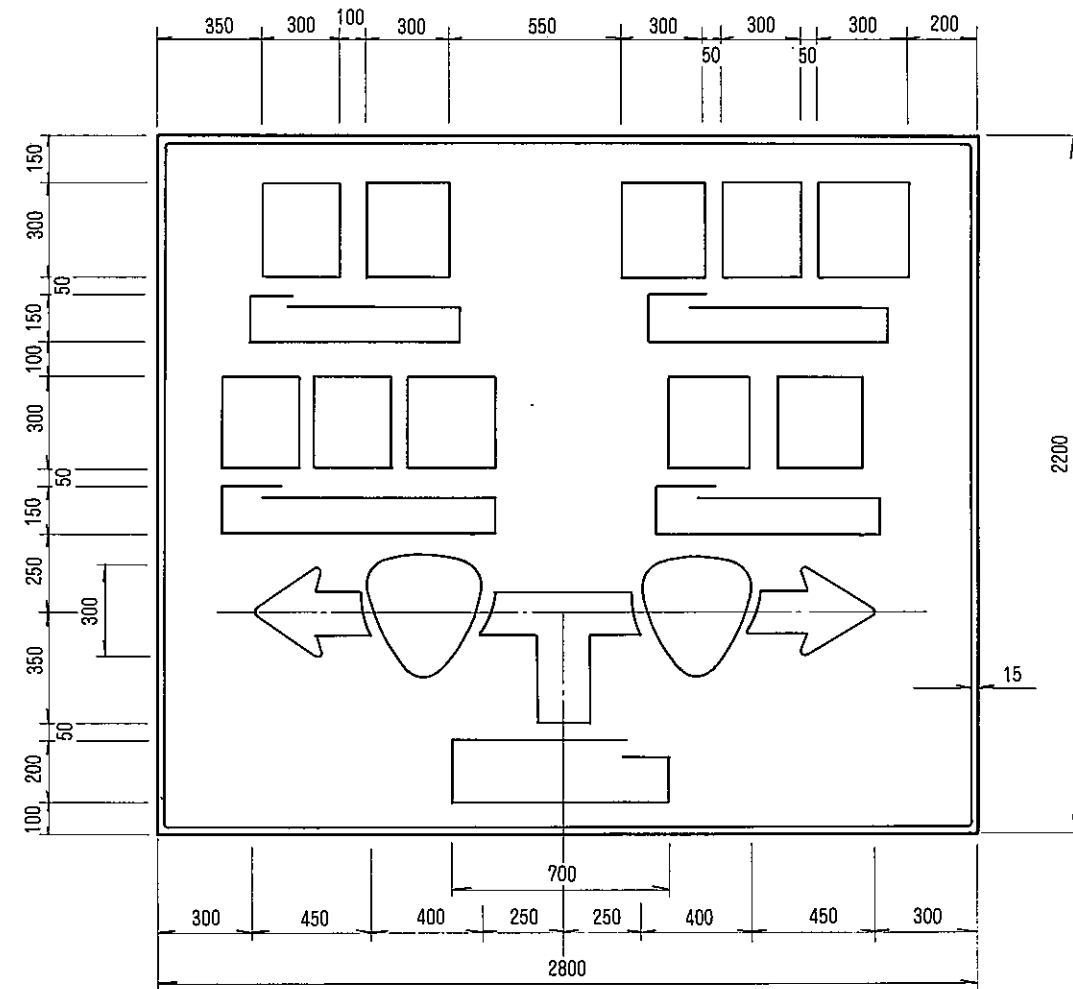

縮尺=1/25

標識番号	標識の種類
108-A-11-200	方面及び方向の予告
〃 -300	〃

108-A-11-200

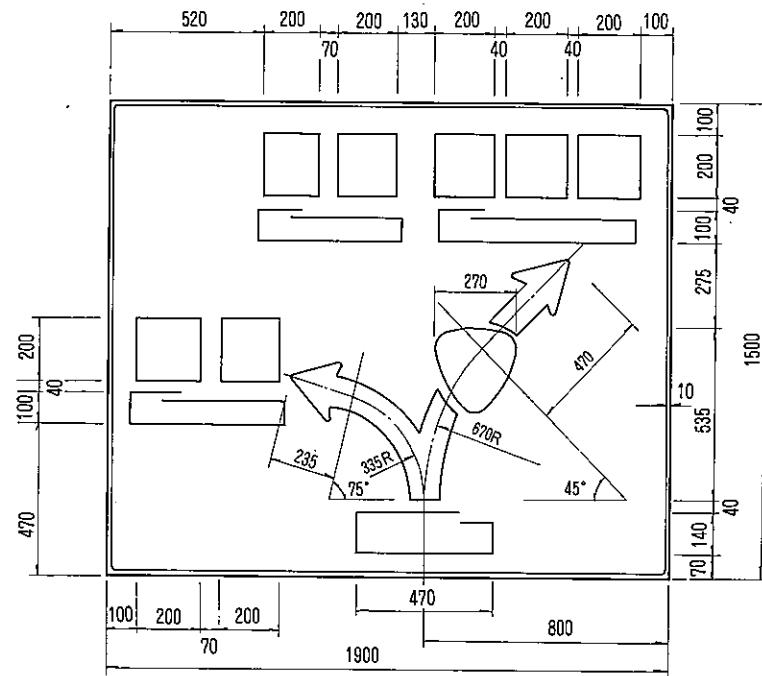

108-A-11-300

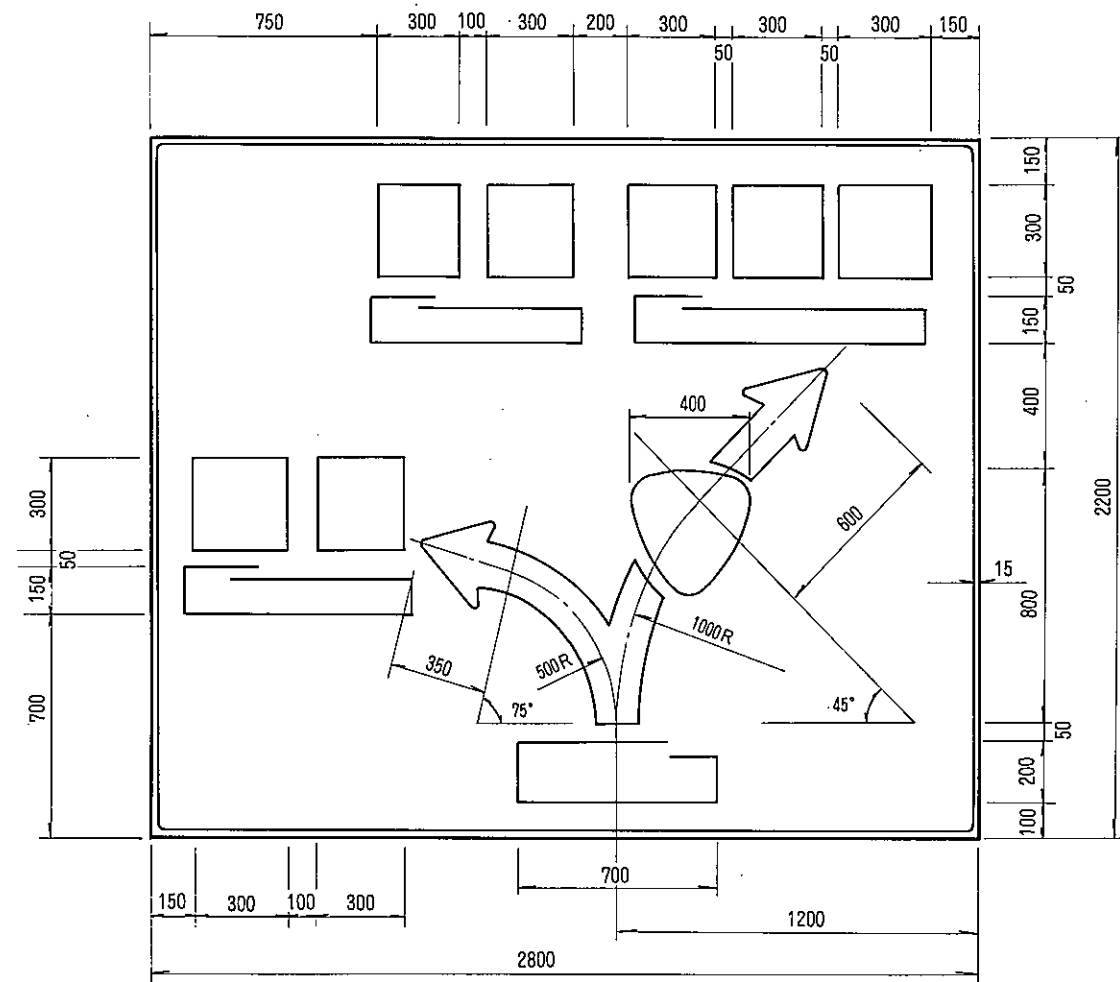

縮尺=1/25

標識番号	標識の種類
108の2-A-1-200	方面及び方向
〃 -300	〃

108の2-A-1-200

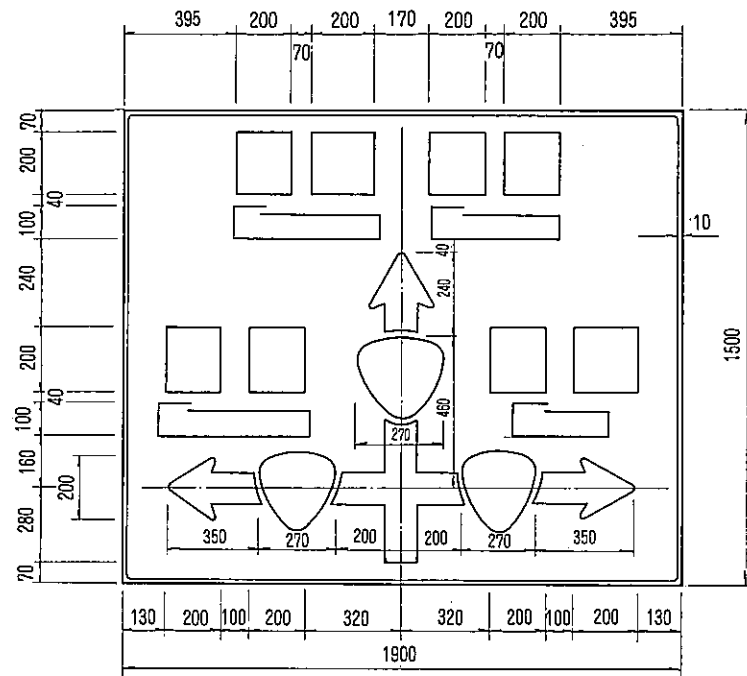

108の2-A-1-300

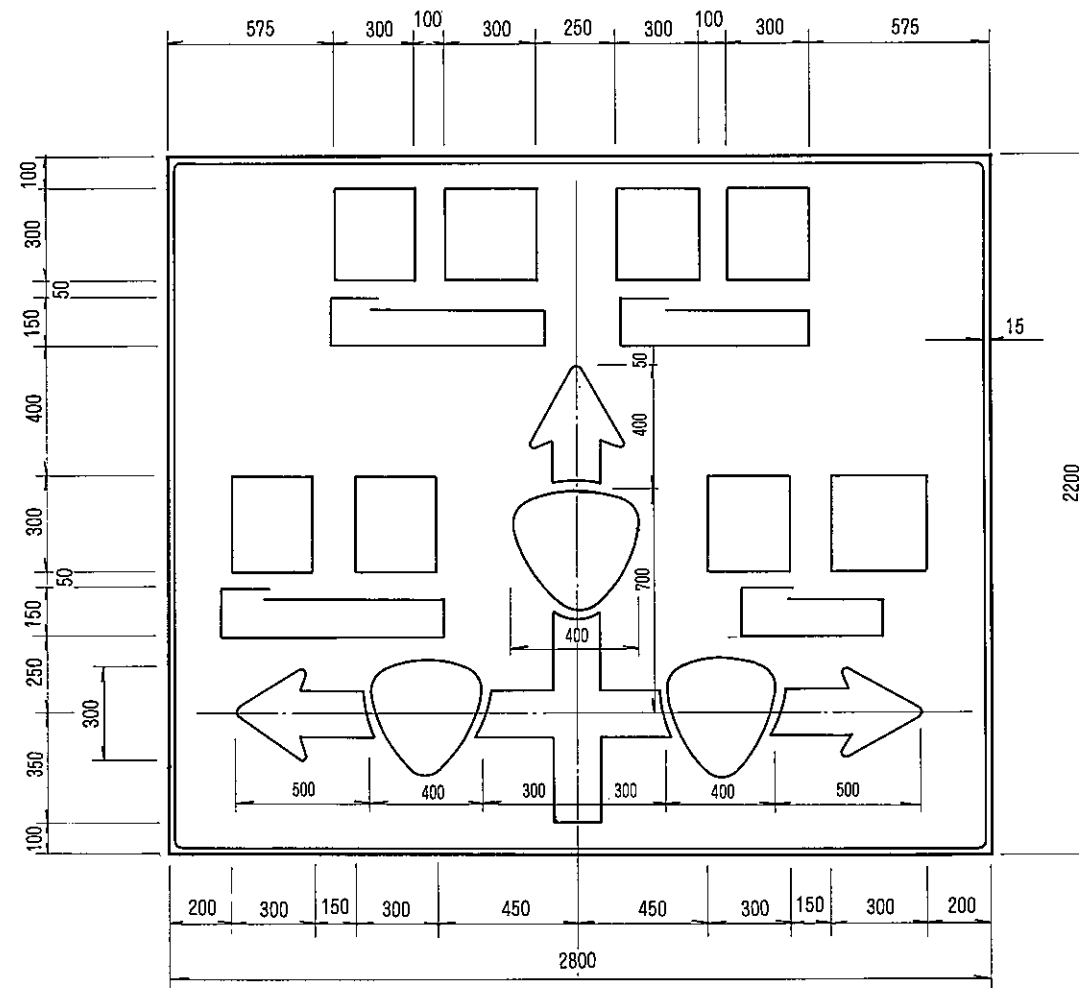

縮尺=1/25

標識番号	標識の種類
108の2-A-2-200	方面及び方向
〃 -300	〃

108の2-A-2-200

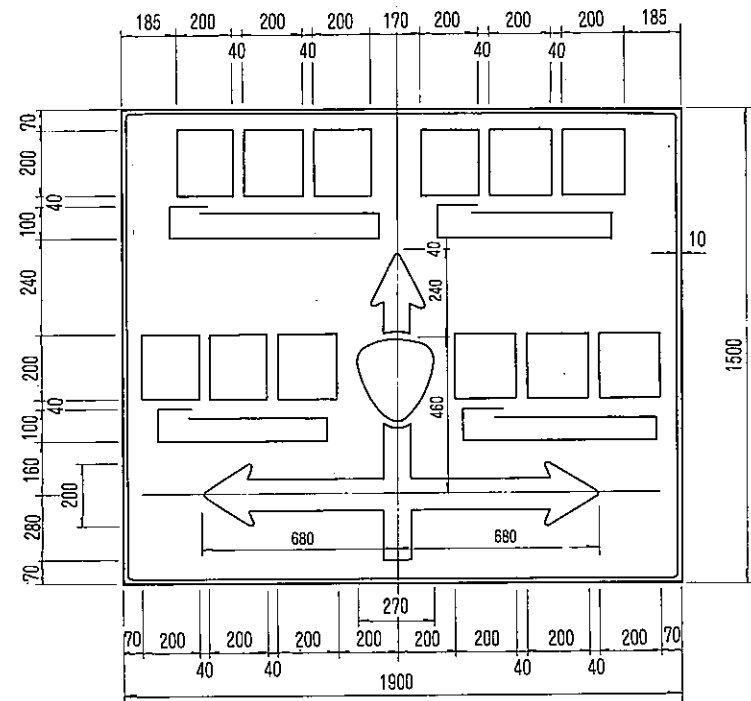

108の2-A-2-300

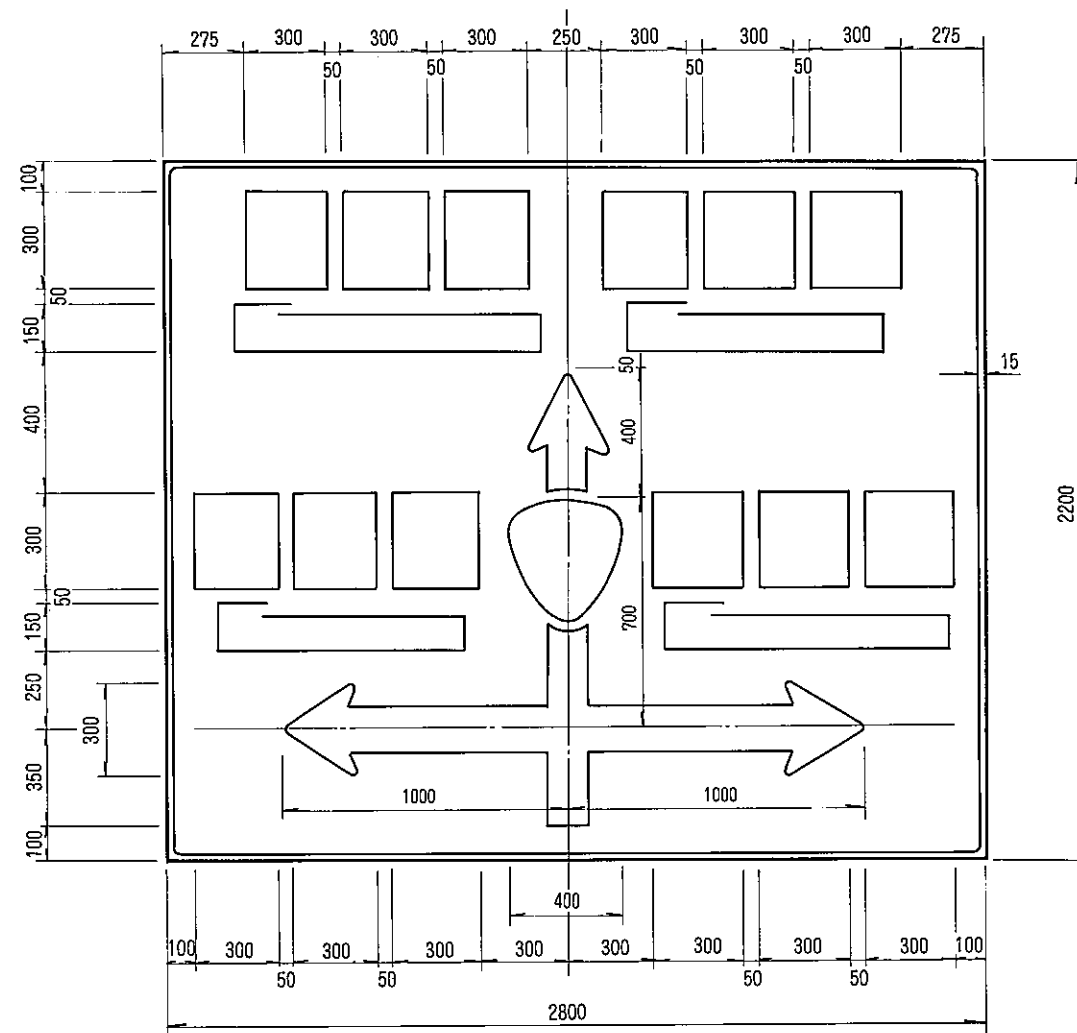

縮尺=1/25

標識番号	標識の種類
108の2-A-3-200	方面及び方向
〃 -300	〃

108の2-A-3-200

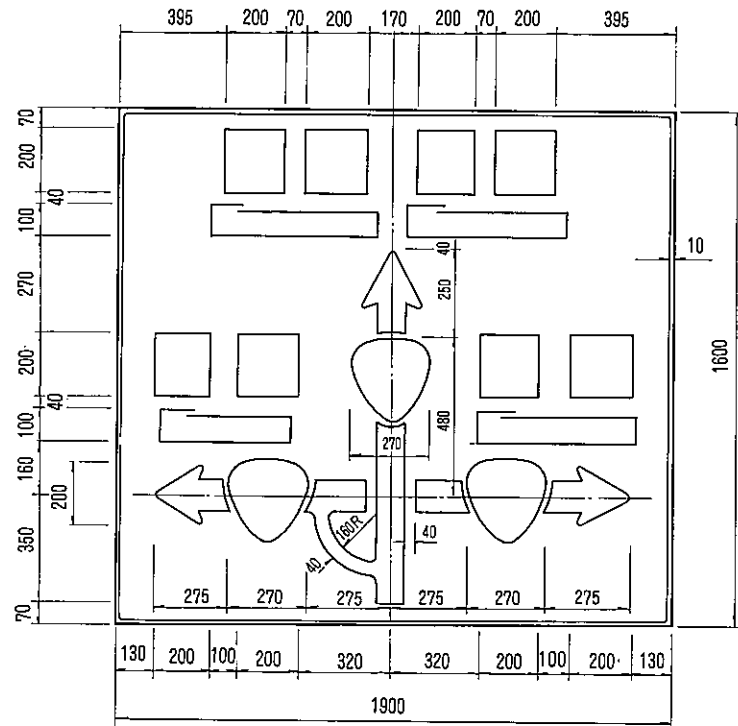

108の2-A-3-300

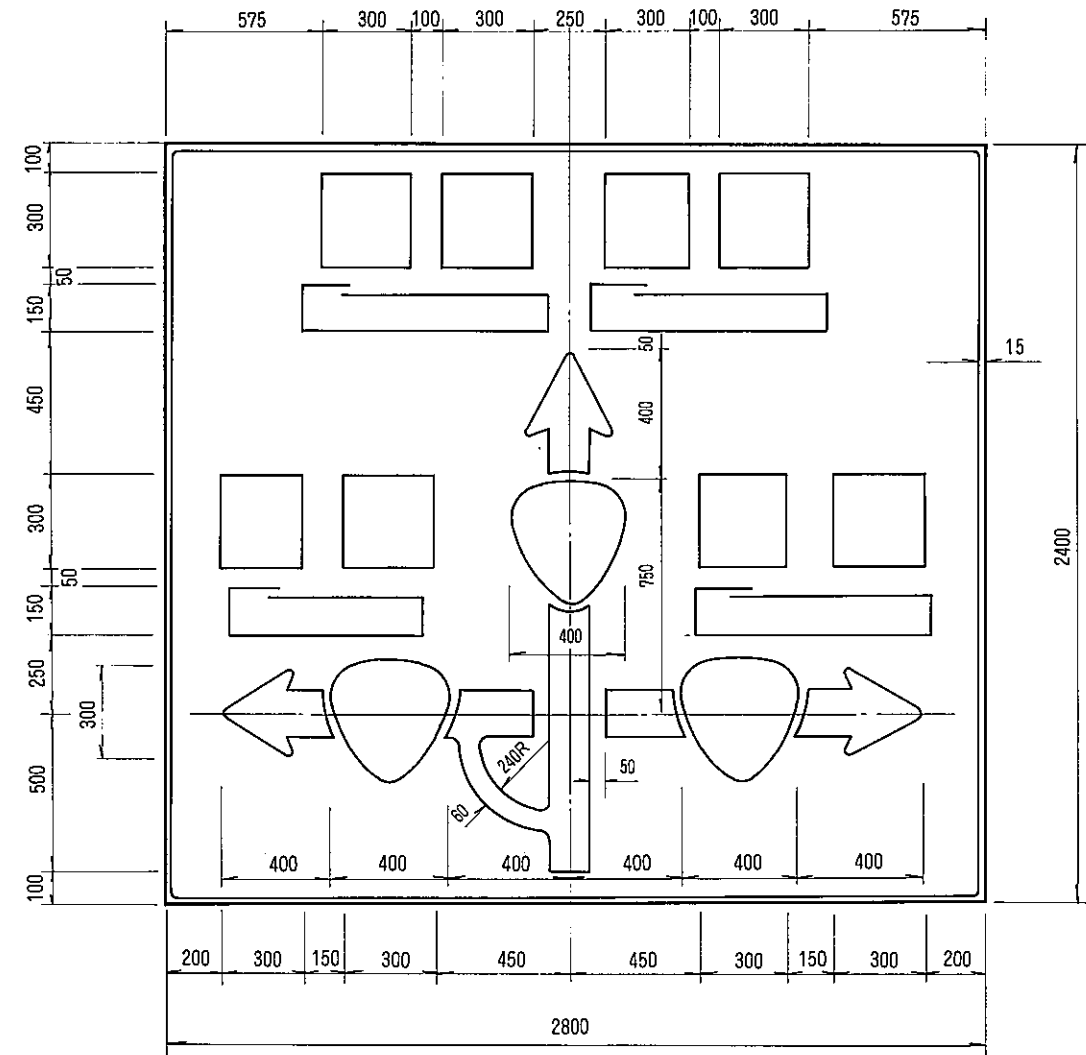

縮尺=1/25

標識番号	標識の種類
108の2-A-4-200	方面及び方向
〃 -300	〃

108の2-A-4-200

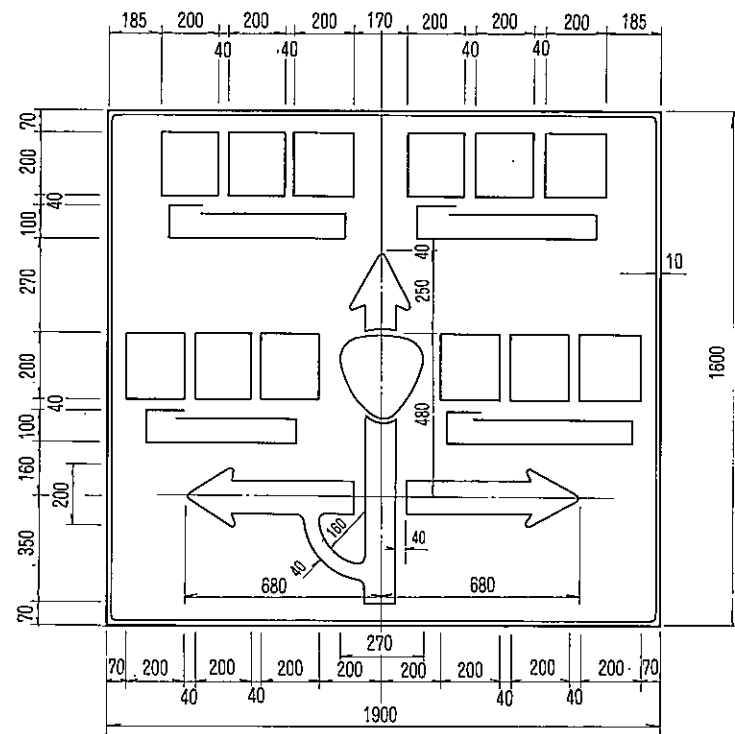

108の2-A-4-300

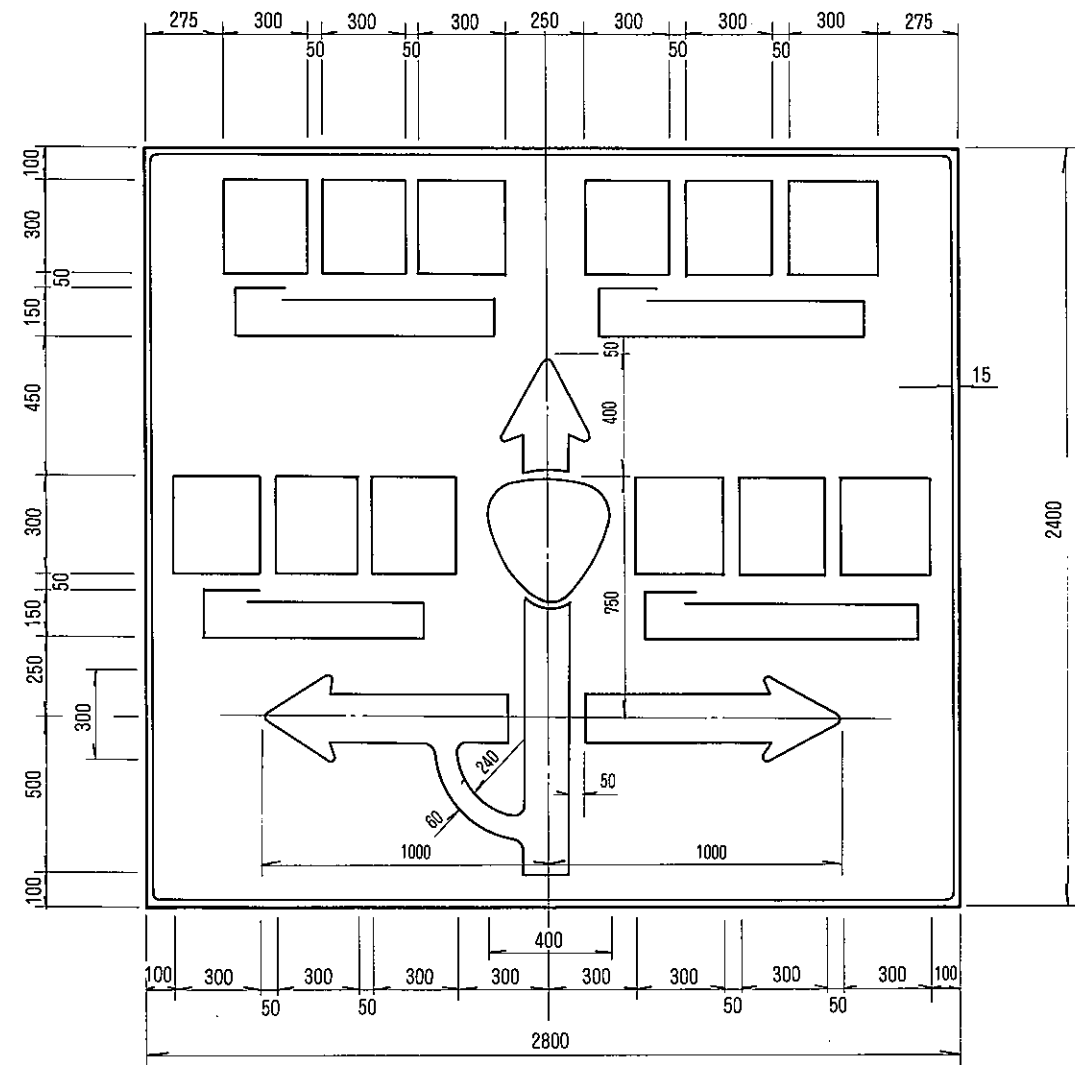

縮尺=1/25

標識番号	標識の種類
108の2-A-5-200	方面及び方向
〃 -300	〃

108の2-A-5-200

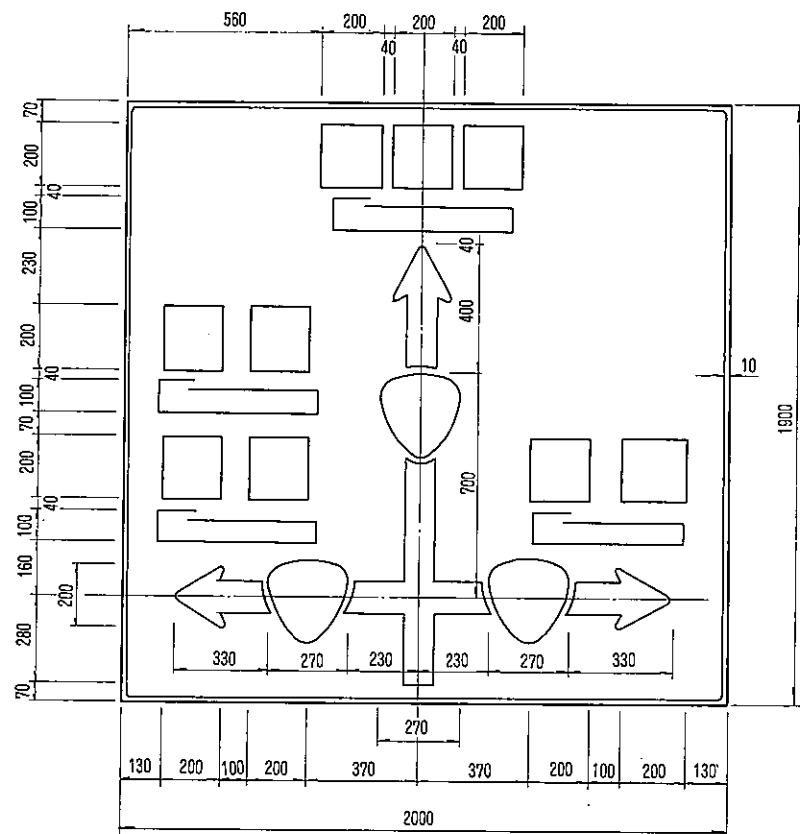

108の2-A-5-300

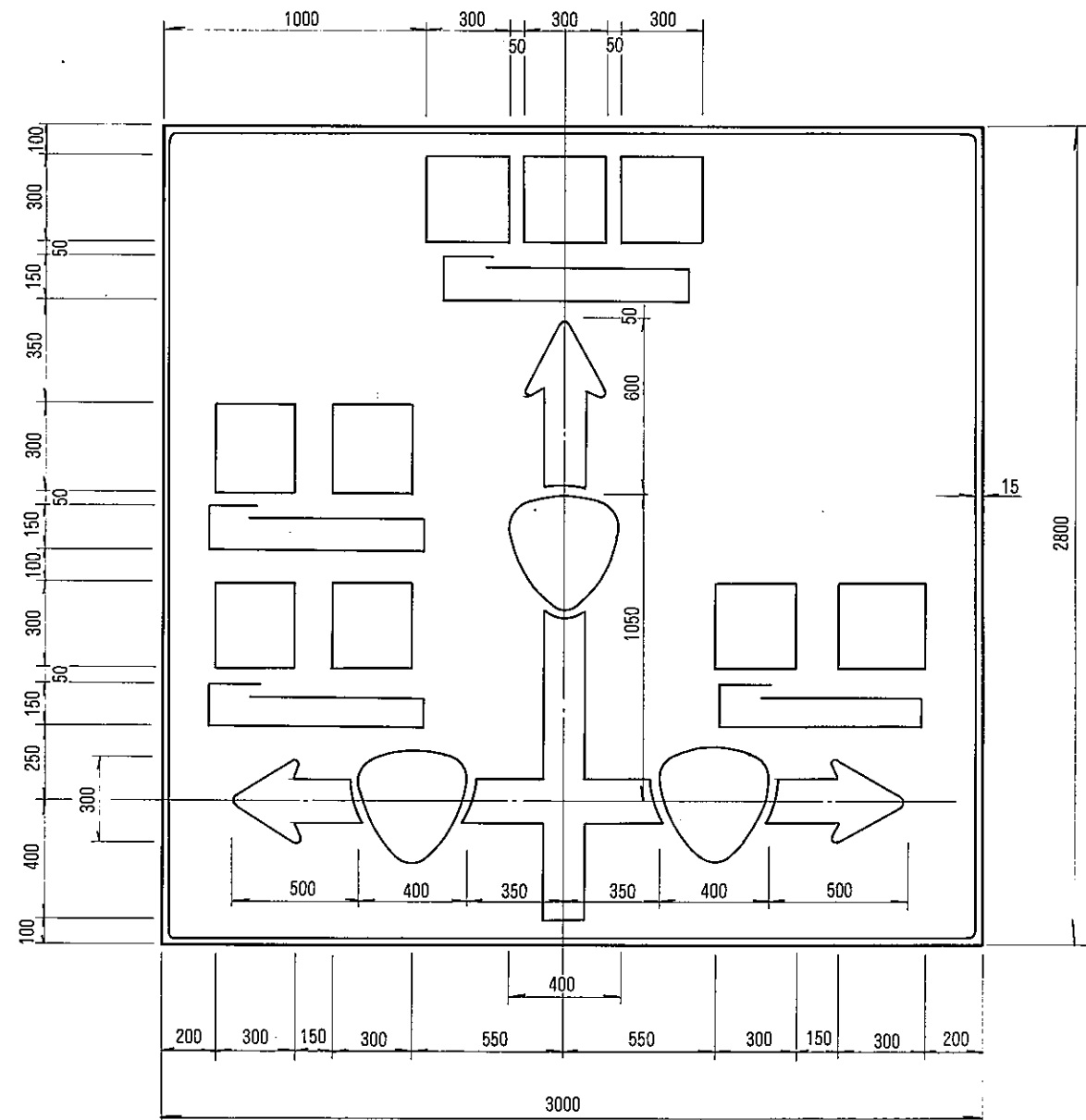

縮尺=1/25

標識番号	標識の種類
108の2-A-6-200	方面及び方向
〃 -300	〃

108の2-A-6-200

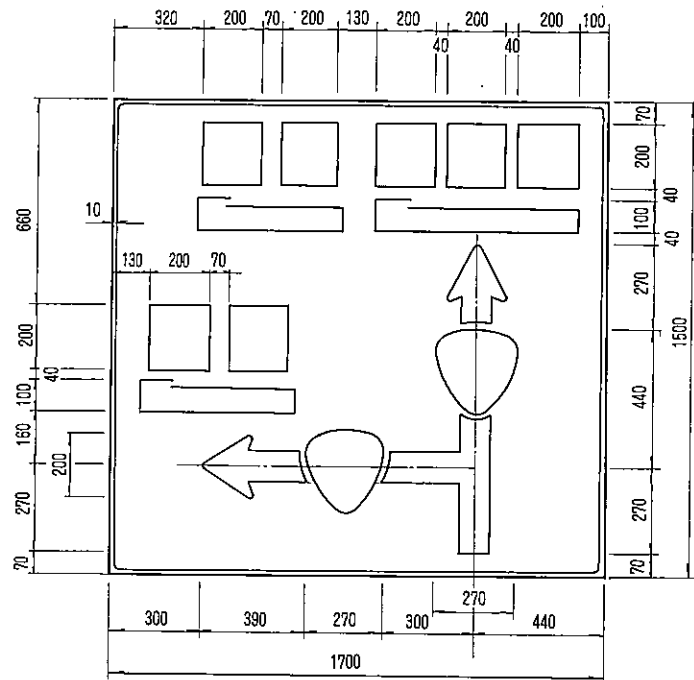

108の2-A-6-300

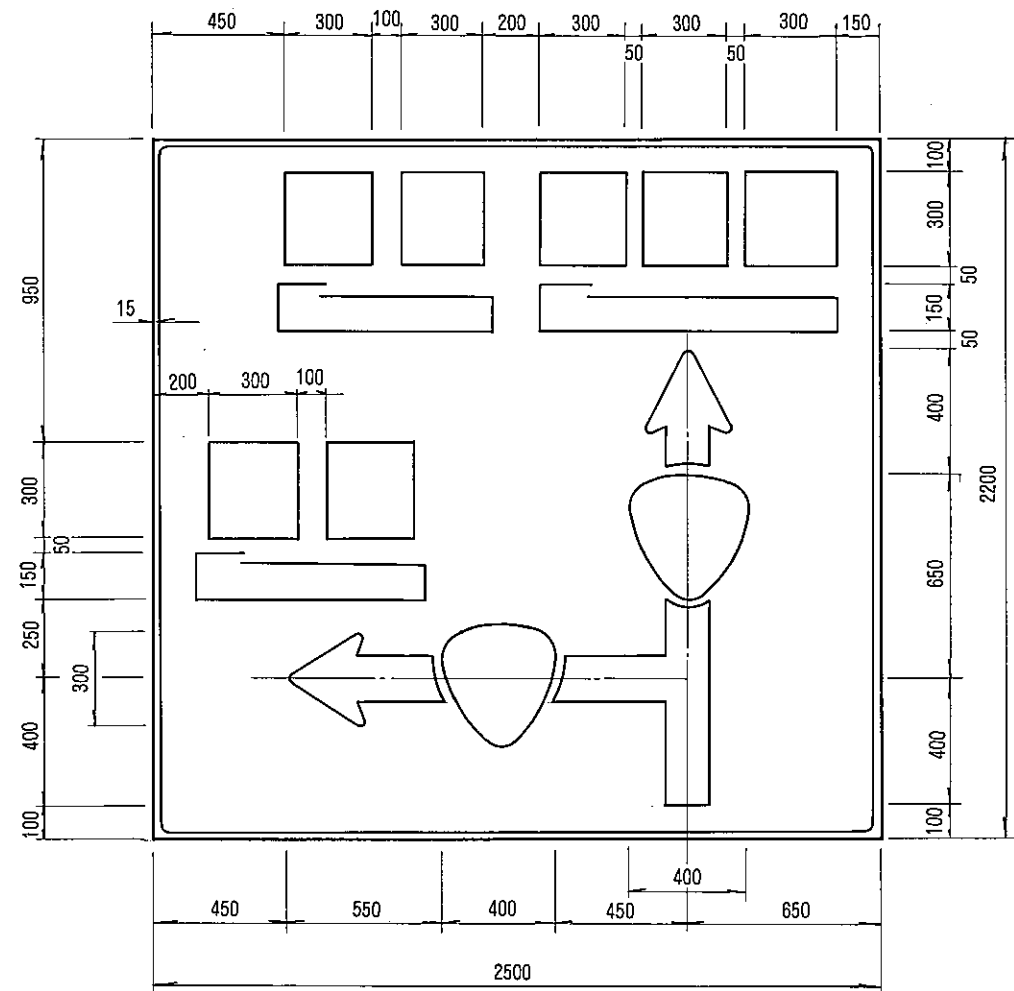

縮尺=1/25

標識番号	標識の種類
108の2-A-7-200	方面及び方向
〃 -300	〃

108の2-A-7-200

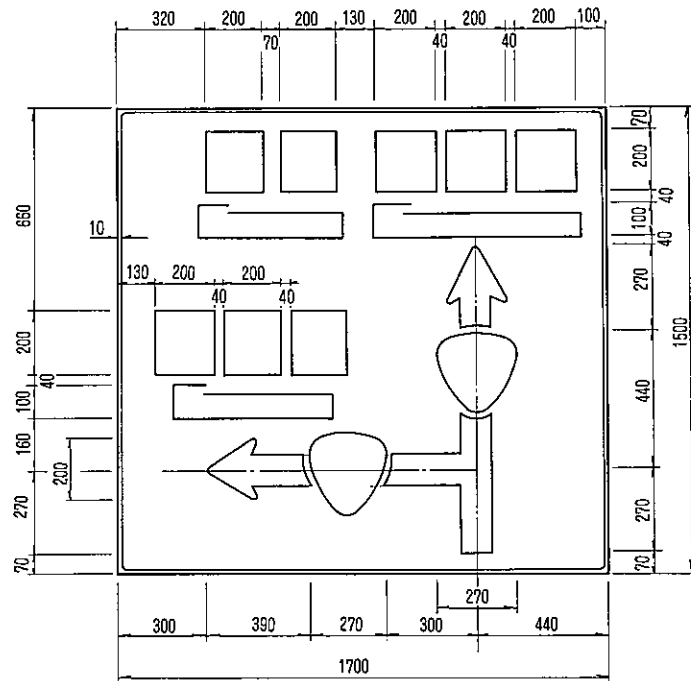

108の2-A-7-300

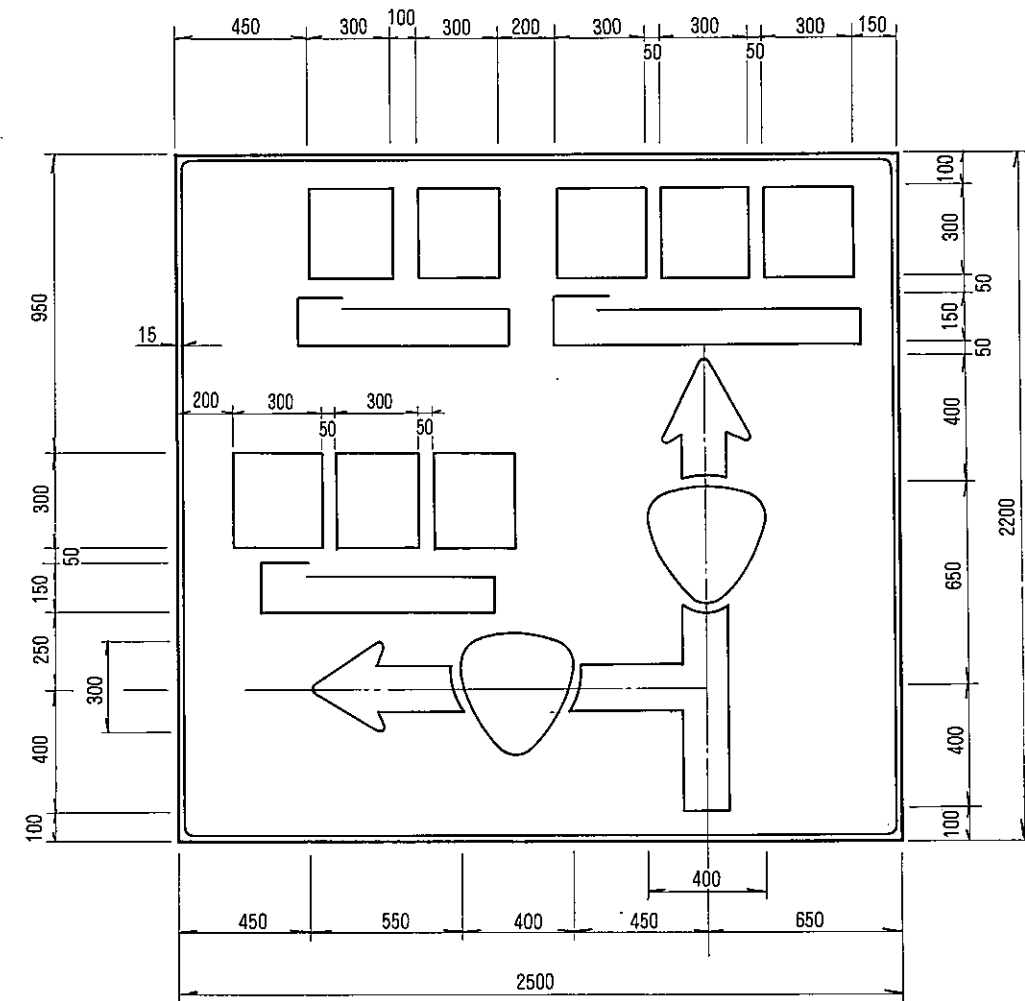

縮尺=1/25

標識番号	標識の種類
108の2-A-8-200	方面及び方向
〃 -300	〃

108の2-A-8-200

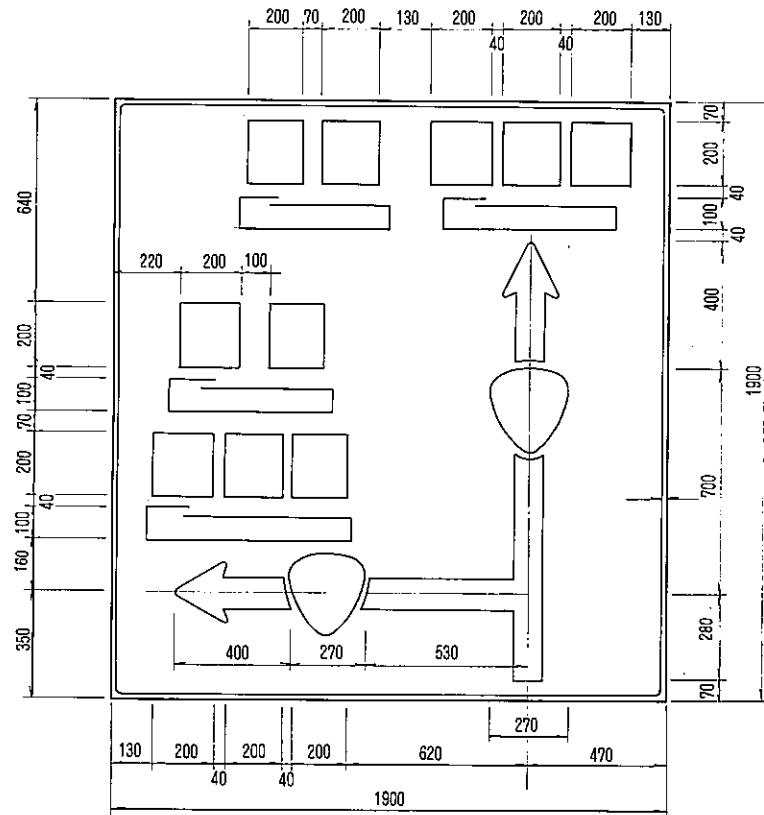

108の2-A-8-300

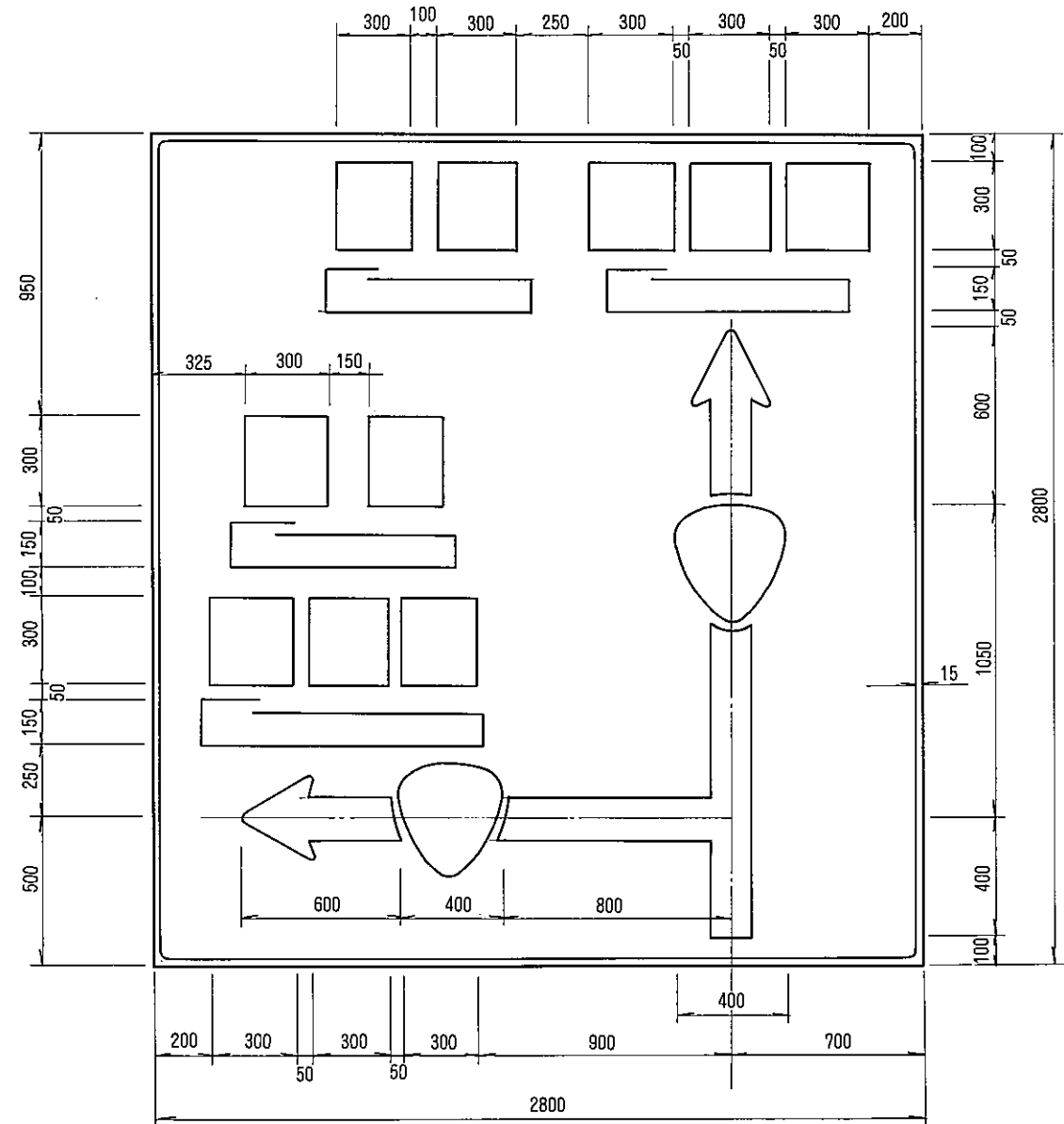

縮尺=1/25

標 識 番 号	標 識 の 種 類
108の2-A-9-200	方面及び方向
〃 -300	〃

108の2-A-9-200

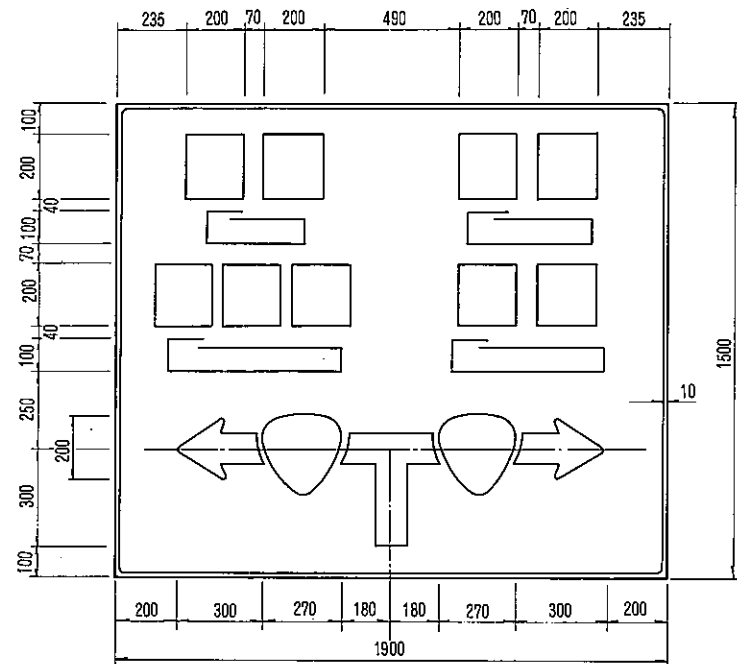

108の2-A-9-300

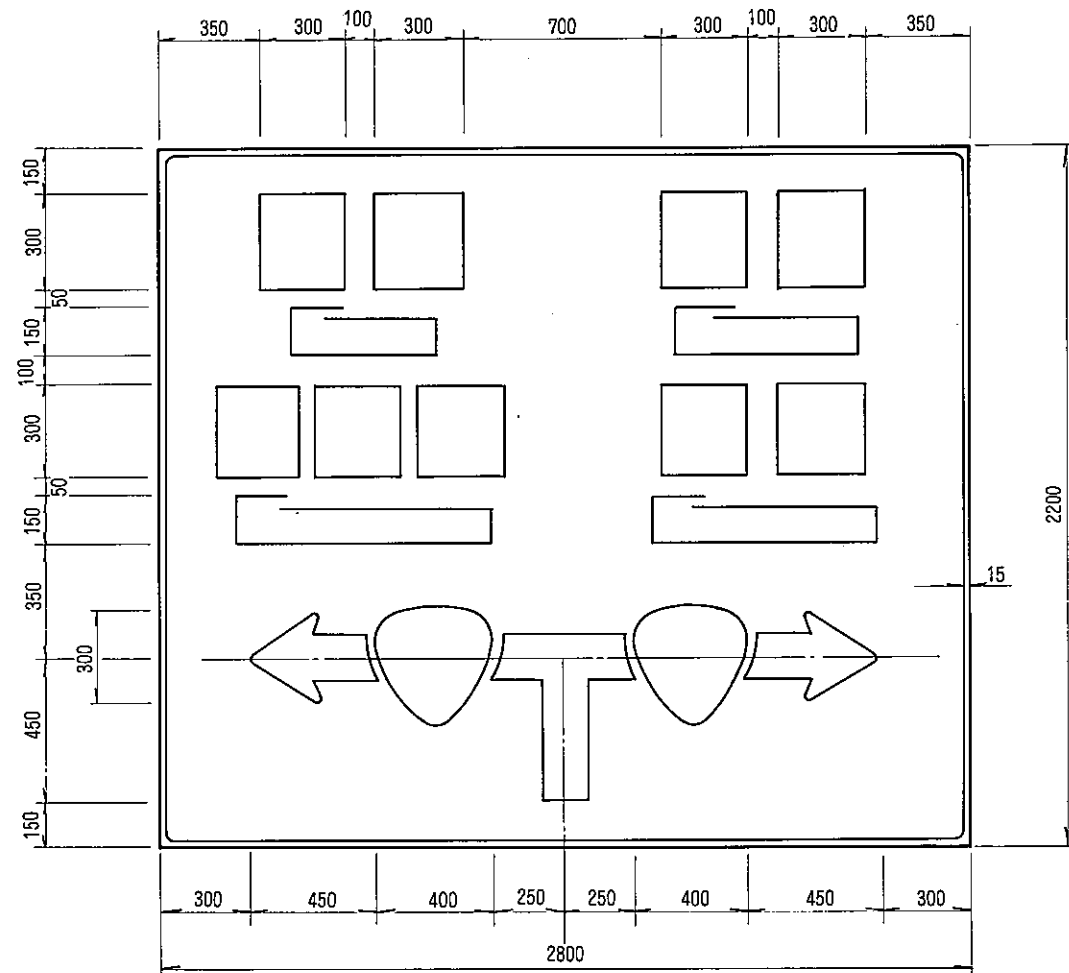

縮尺=1/25

標識番号	標識の種類
108の2-A-10-200	方面及び方向
〃 -300	〃

108の2-A-10-200

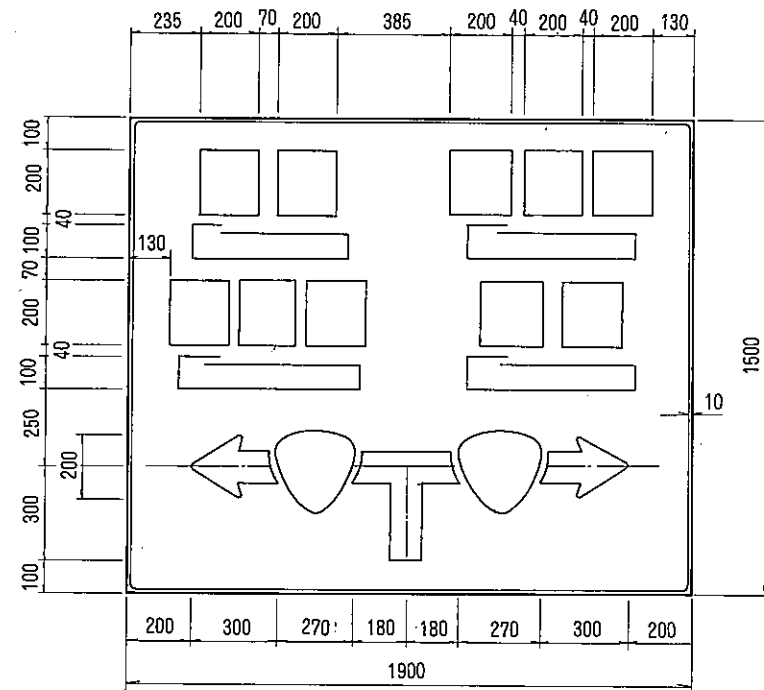

108の2-A-10-300

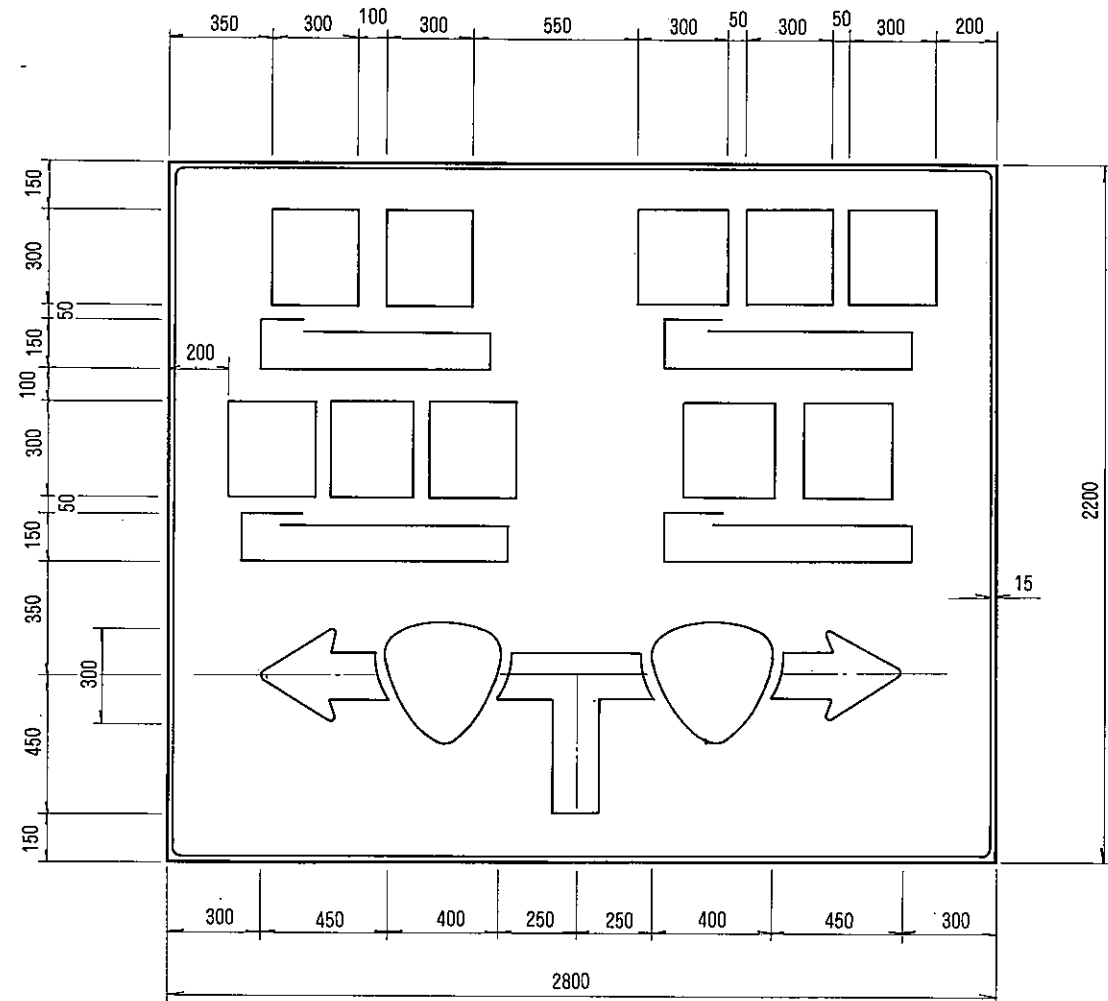

縮尺=1/25

標識番号	標識の種類
108の2-A-11-200	方面及び方向
〃 -300	〃

108の2-A-11-200

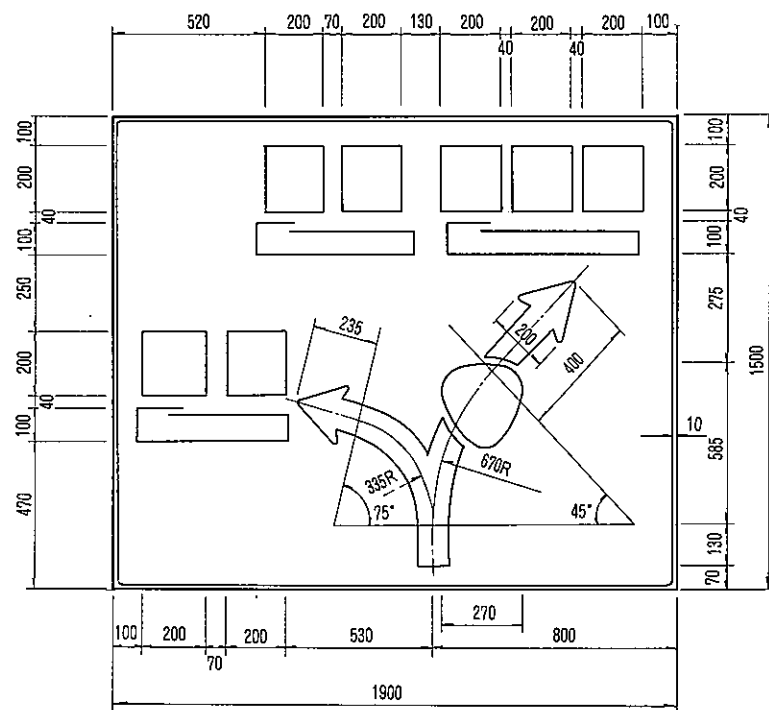

108の2-A-11-300

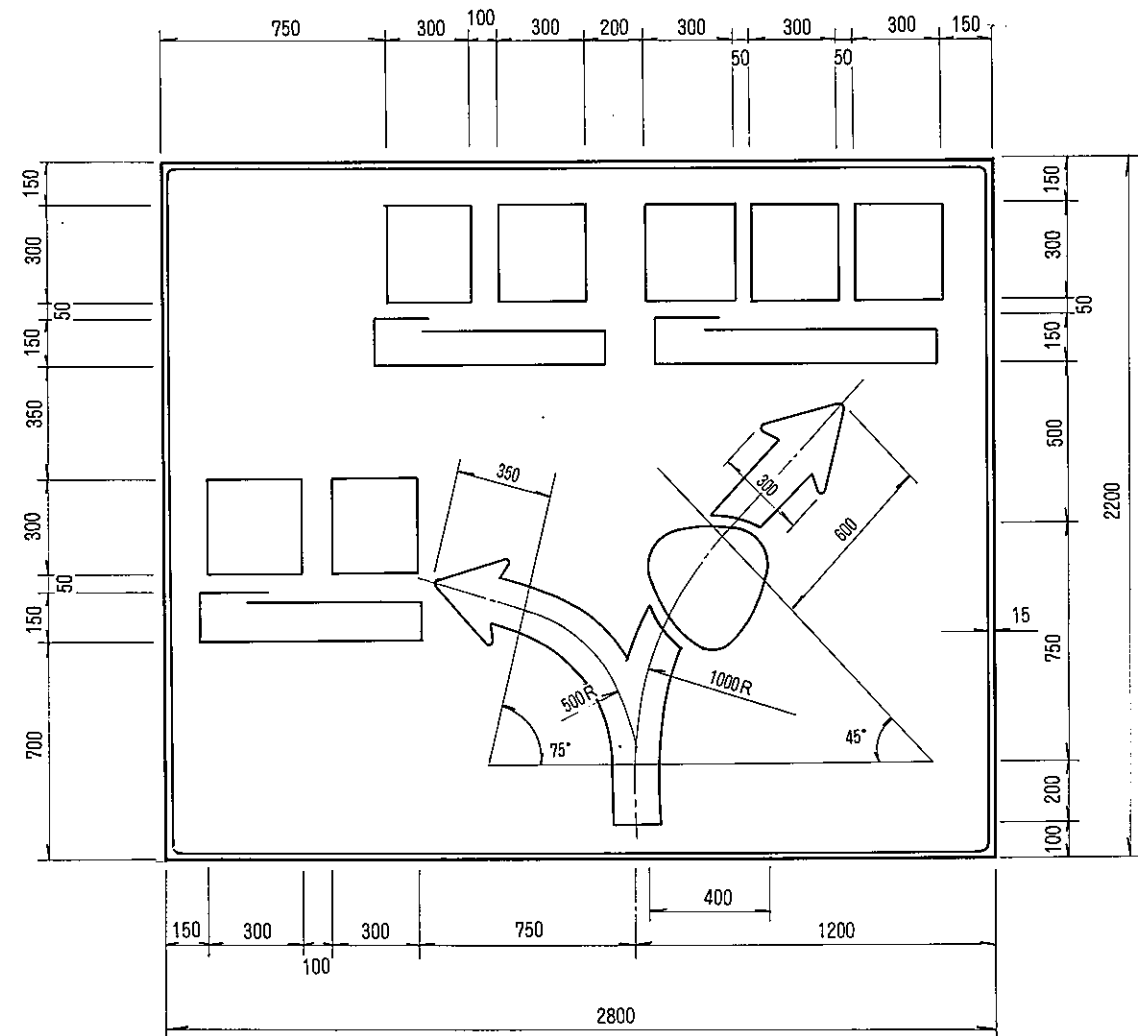

縮尺=1/25

標識番号	標識の種類
108の2-A-12-200	方面及び方向
〃 -300	〃

108の2-A-12-200

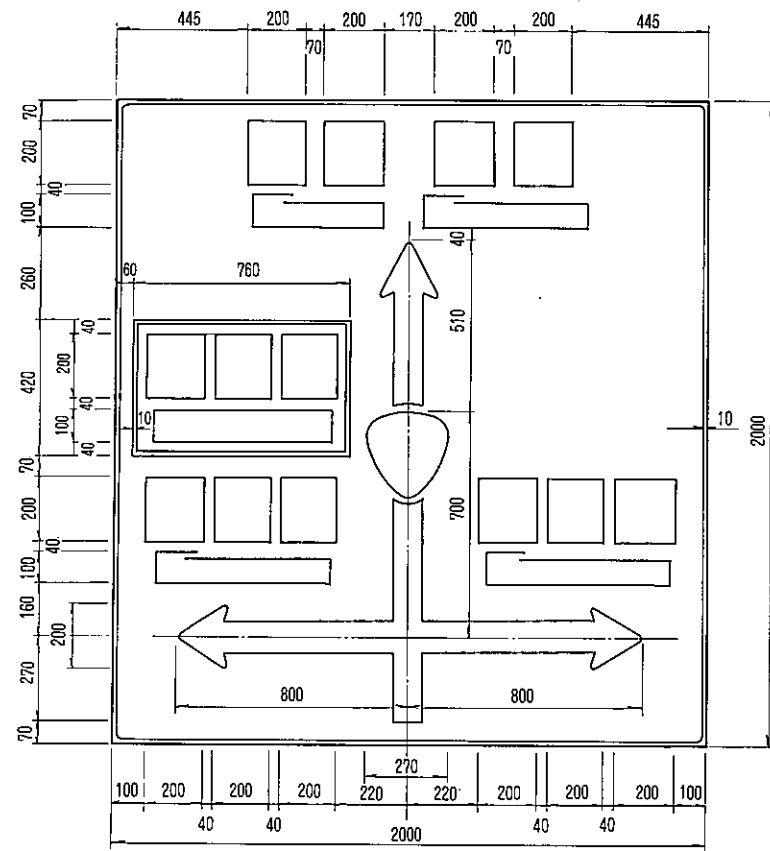

108の2-A-12-300

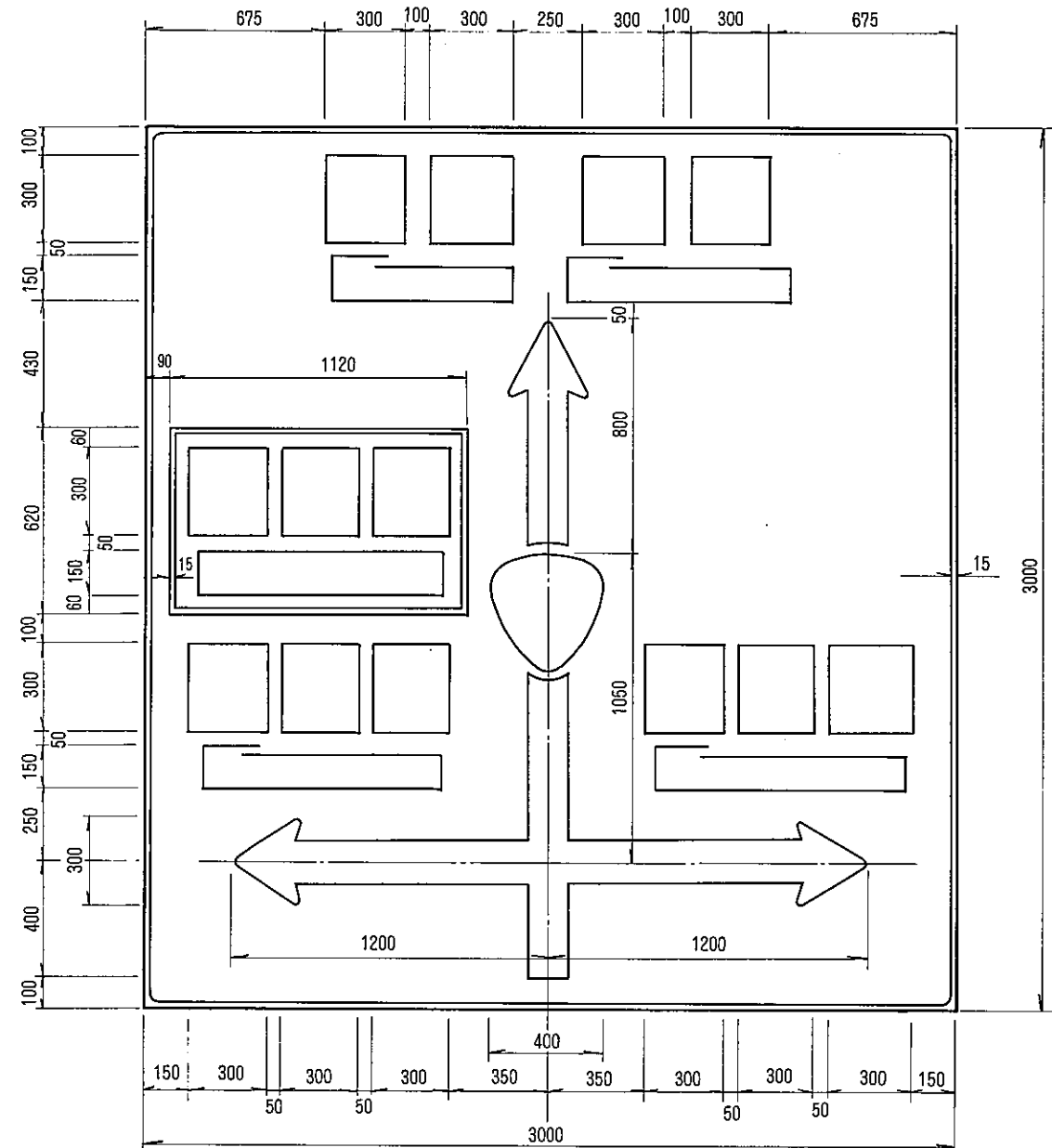

縮尺=1/25

標識番号	標識の種類
108の2-B-1	方面及び方向
〃 -2	〃

108の2-B-1

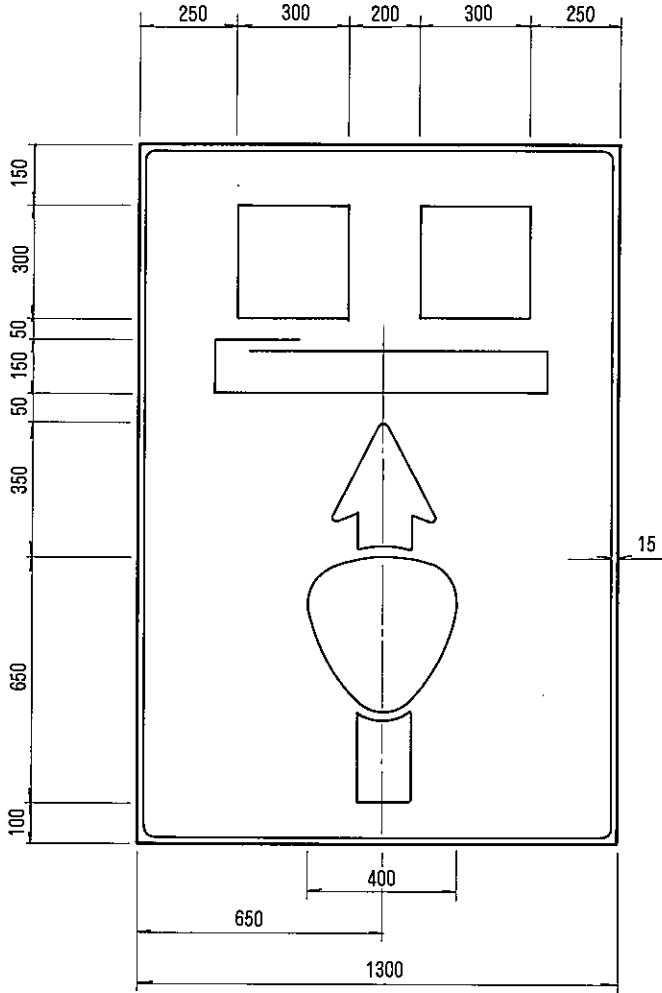

108の2-B-2

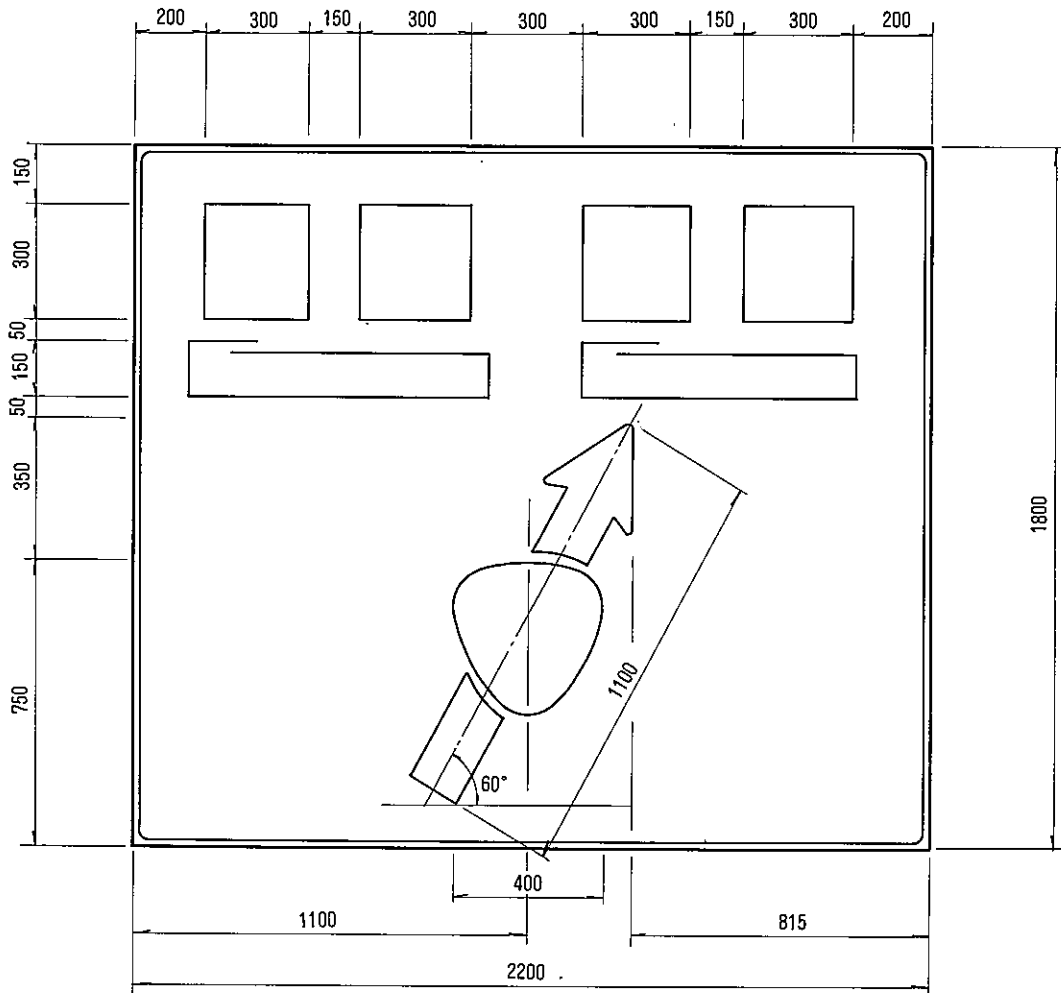

縮尺=1/20

標識番号	標識の種類
108の2-B-3	方面及び方向
〃 -4	〃

108の2-B-3

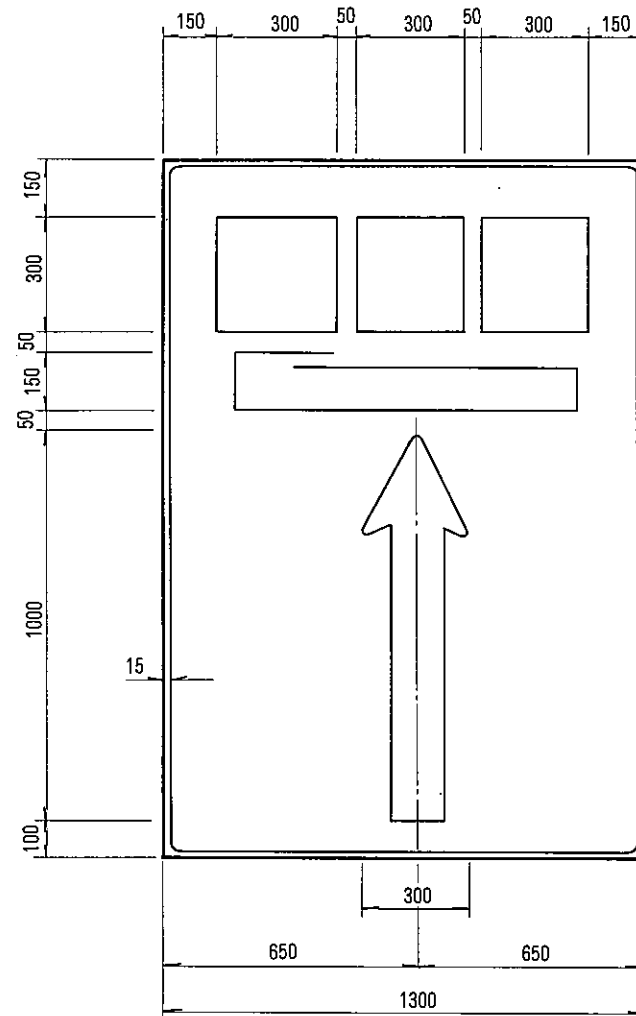

108の2-B-4

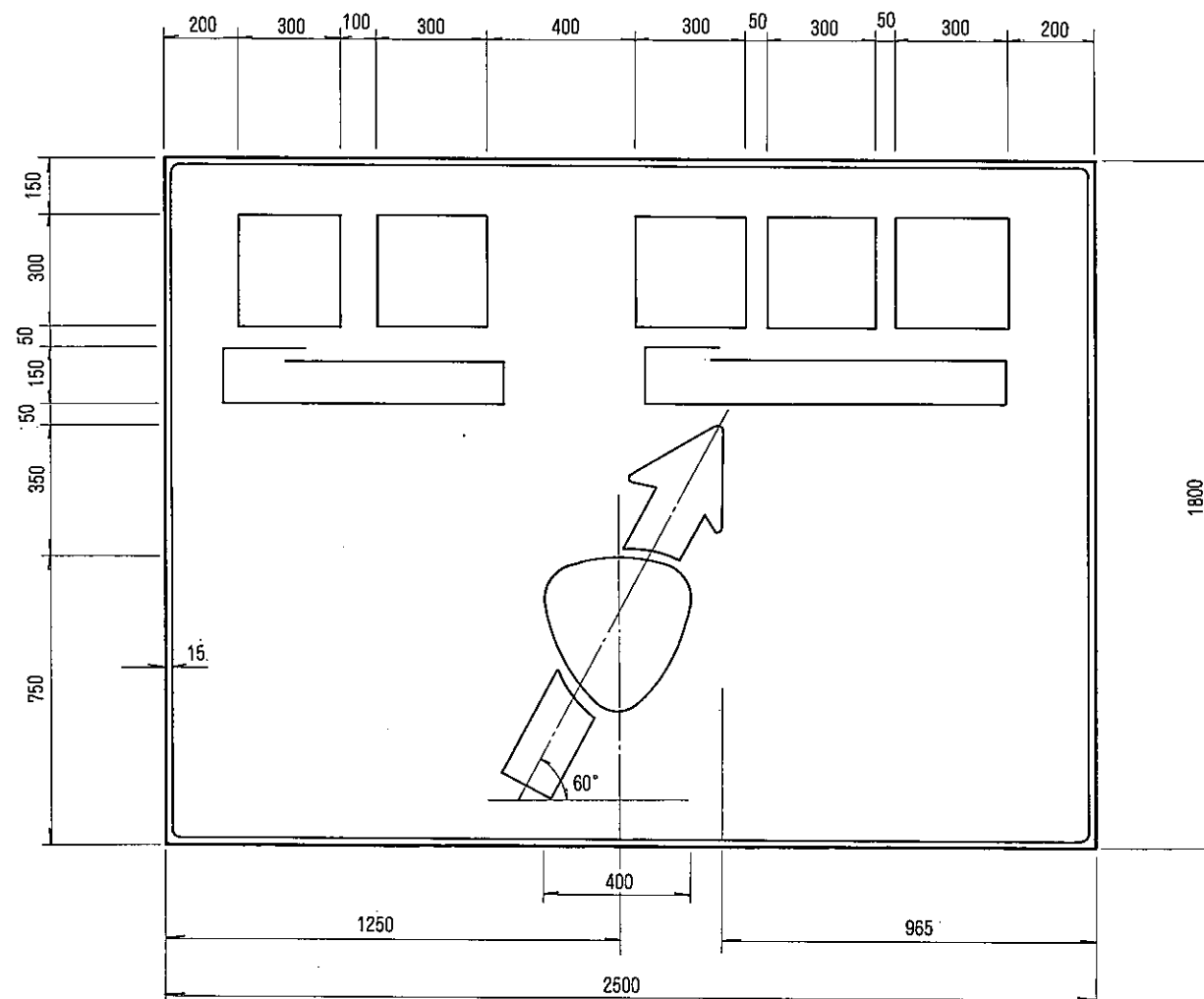

縮尺=1/20

標 識 番 号	標 識 の 種 類
108の2-B-5.	方面及び方向
〃	〃

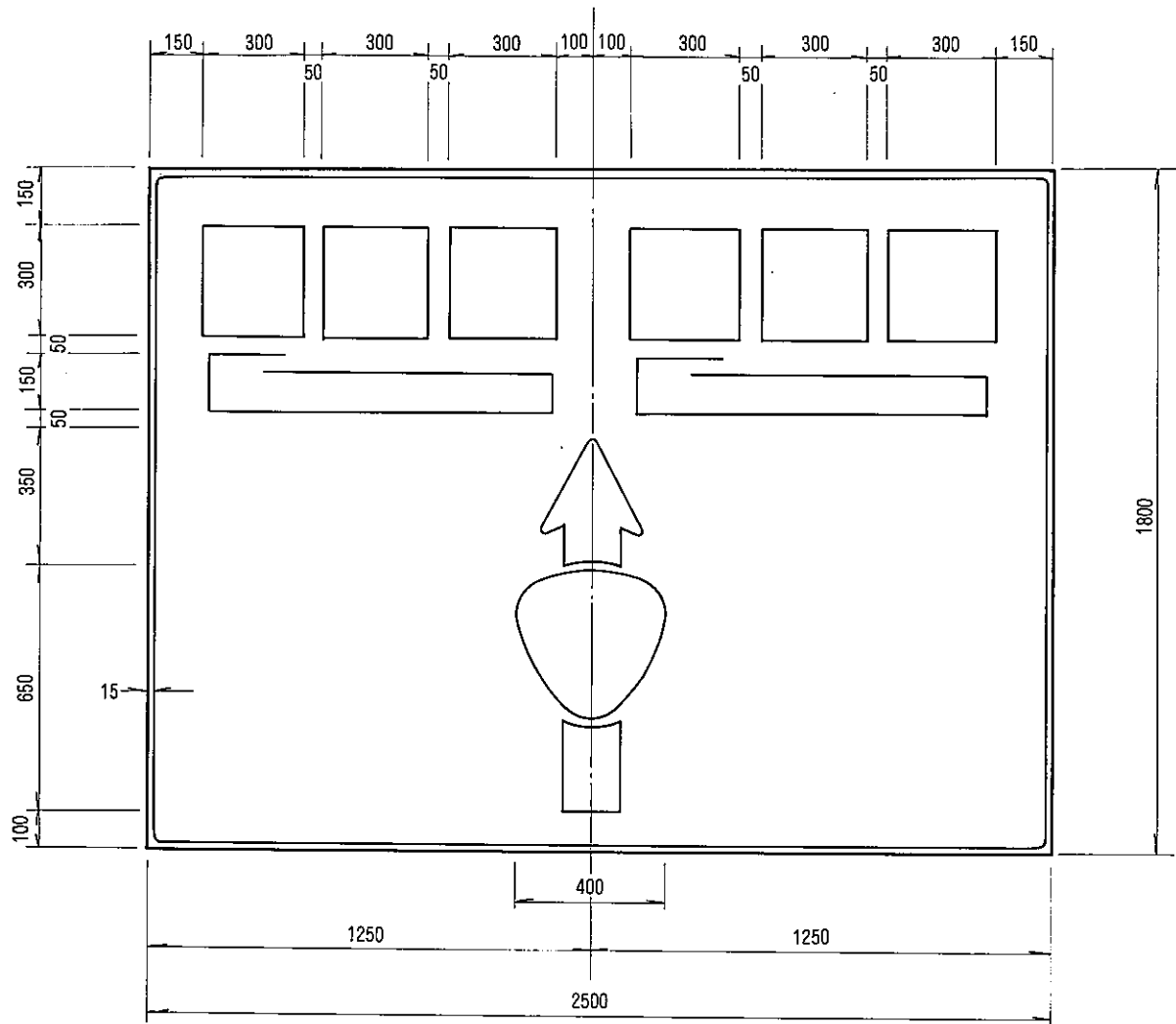
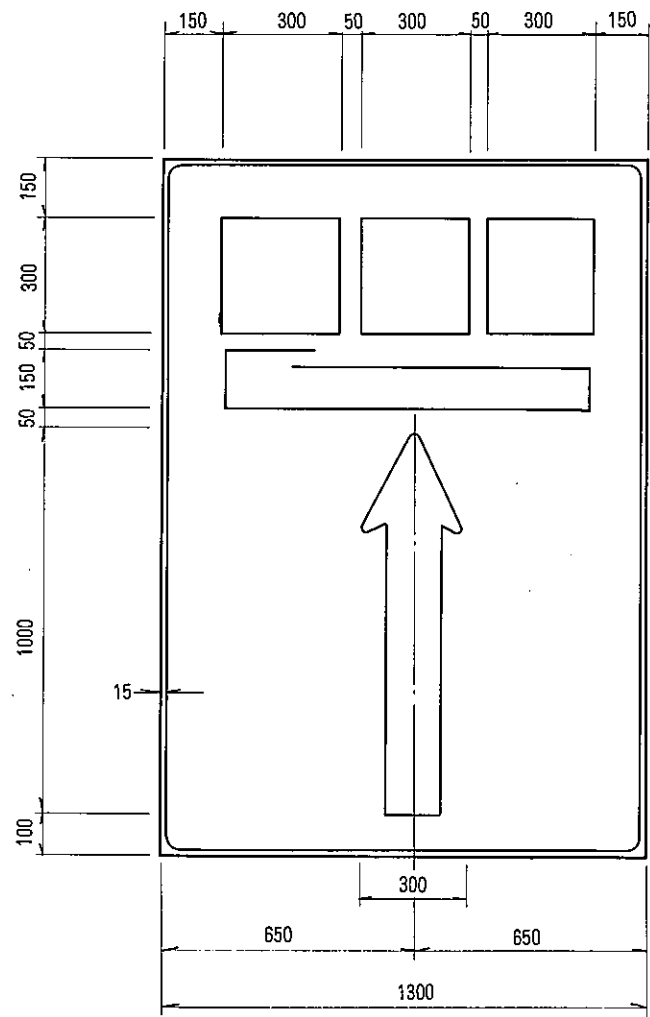

縮尺=1/20

標識番号	標識の種類
108の3-200	方面・方向及び道路の通称名の予告
〃 -300	〃

108の3-200

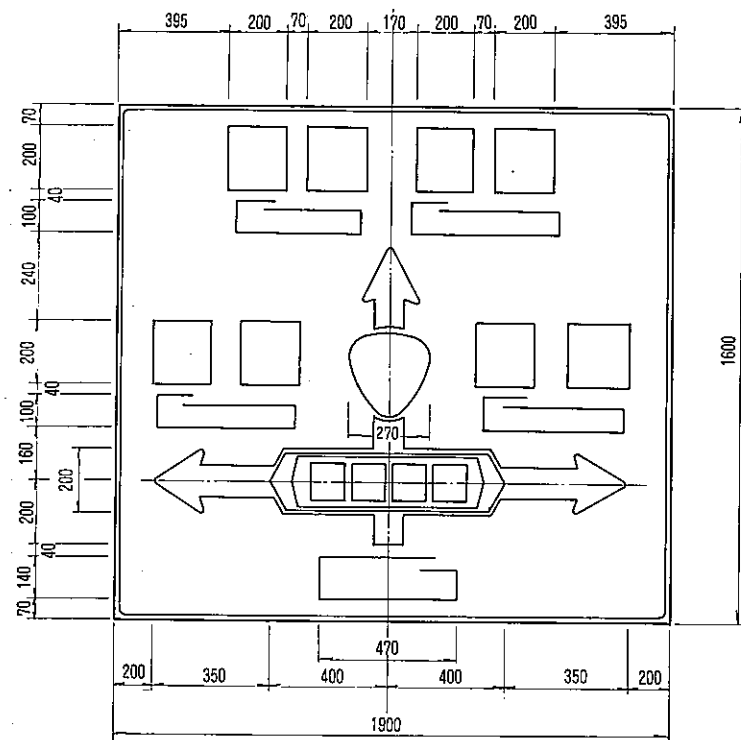

108の3-300

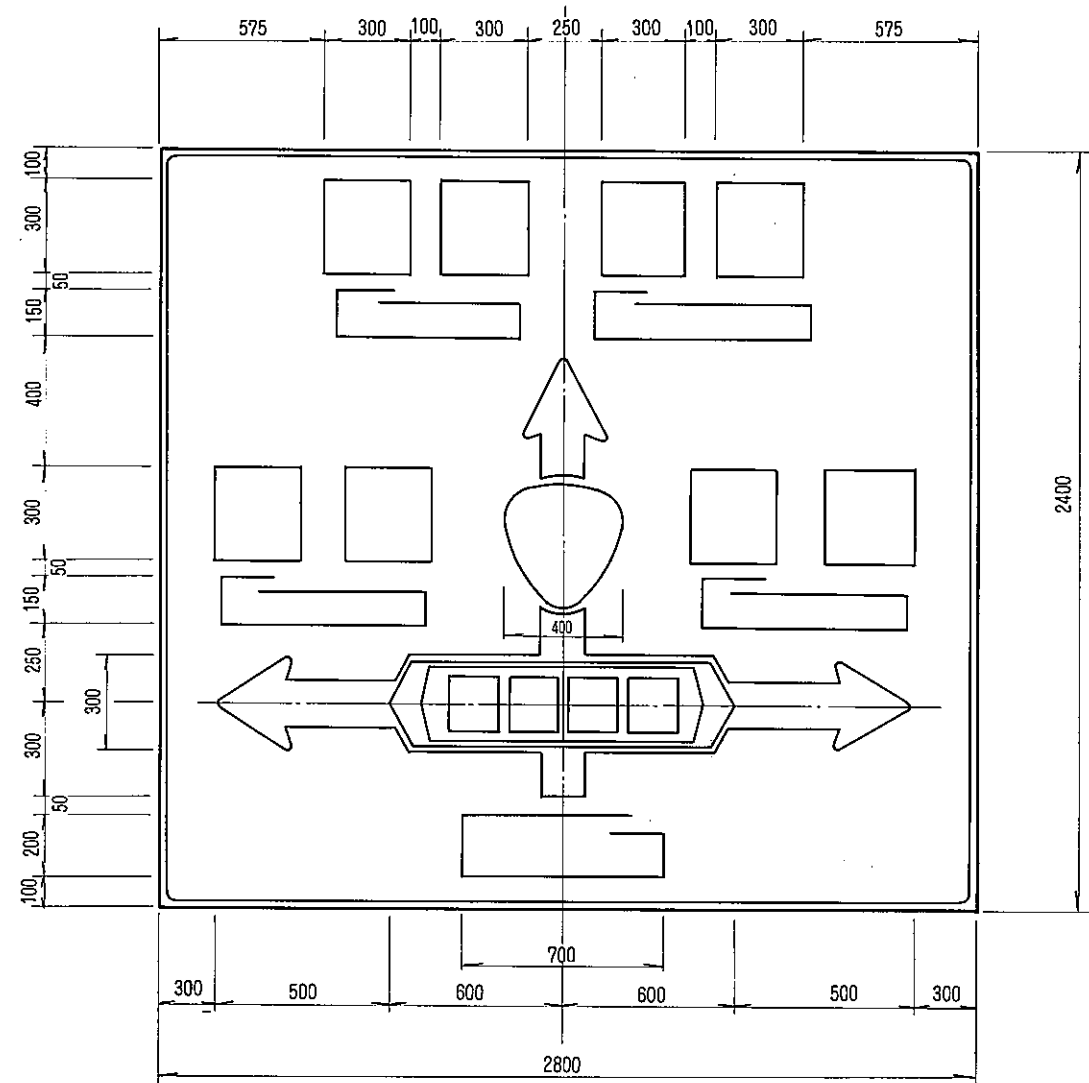

縮尺=1/25

標識番号	標識の種類
108の4-200	方面・方向及び道路の 通称名の予告
〃 -300	〃

108の4-200

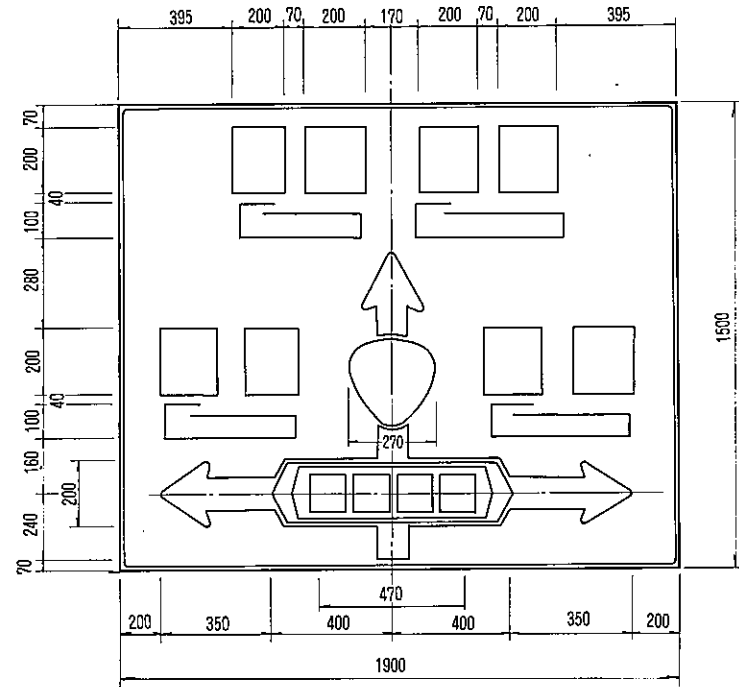

108の4-300

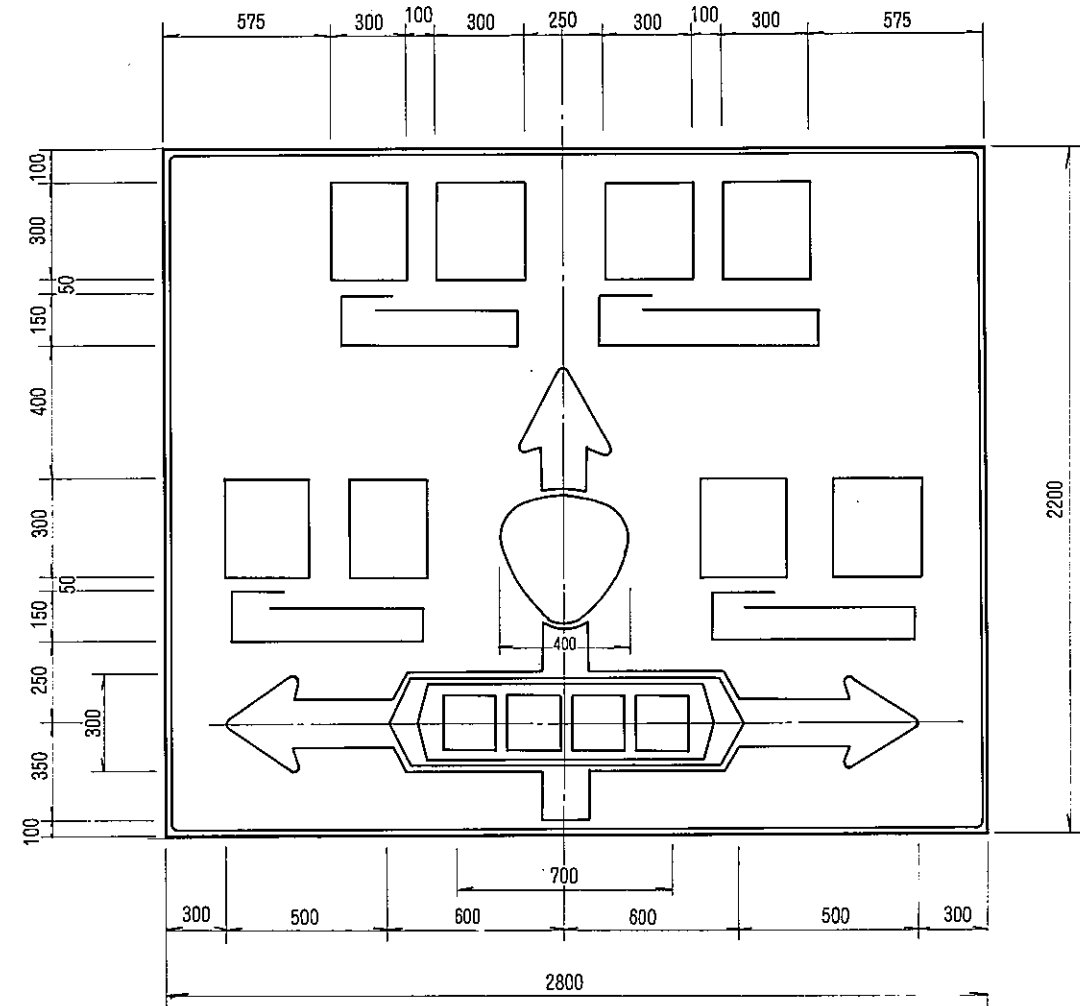

縮尺=1/25

標 識 番 号	標 識 の 種 類
106系、108系	ルートマーク
〃	矢印詳細

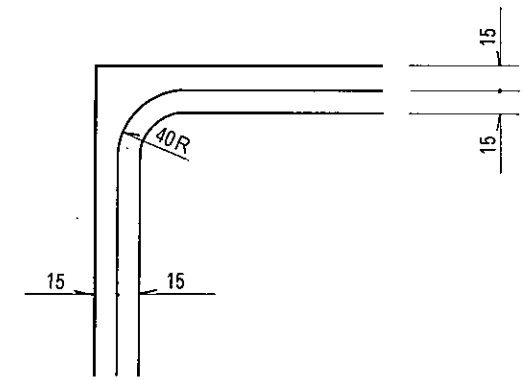
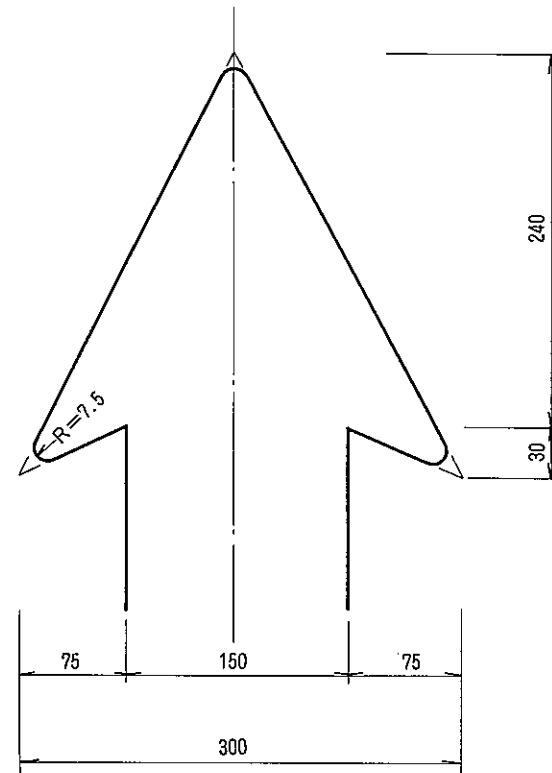
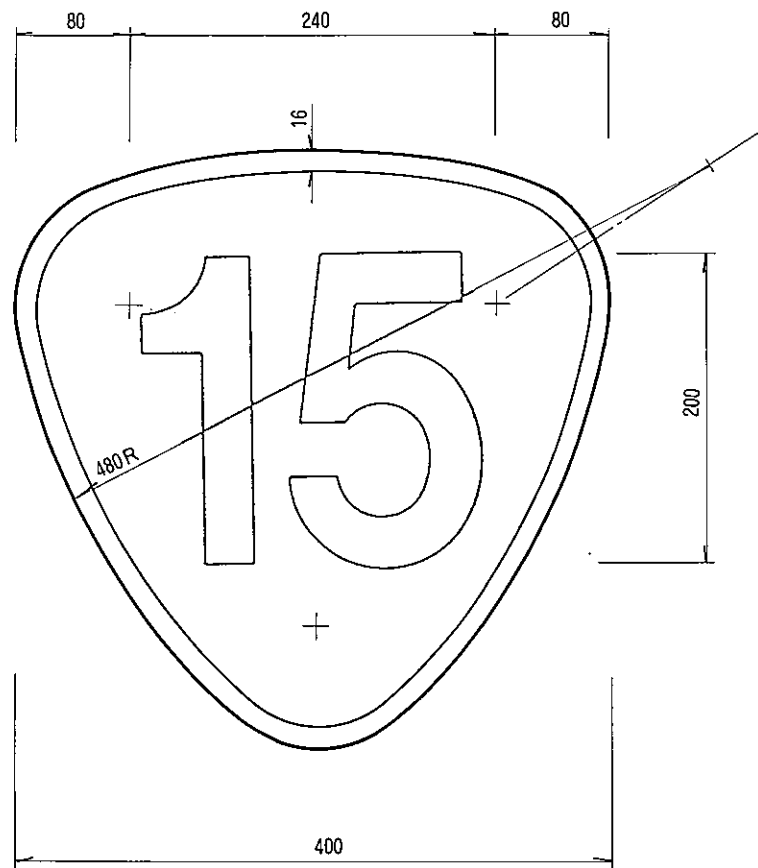

路線番号数字の文字高

桁数	番号の構成	書 体・変形率	文字高
1		ヘルベチカ・デミボールド 長体1番	200
2	1を含む番号	〃 長体2番	200
	1を含まない 番号	〃 長体3番	180
3		〃 〃	160

縮尺=1/5

標識番号	標識の種類
108の3、108の4	道路の通称名詳細

108の3、108の4

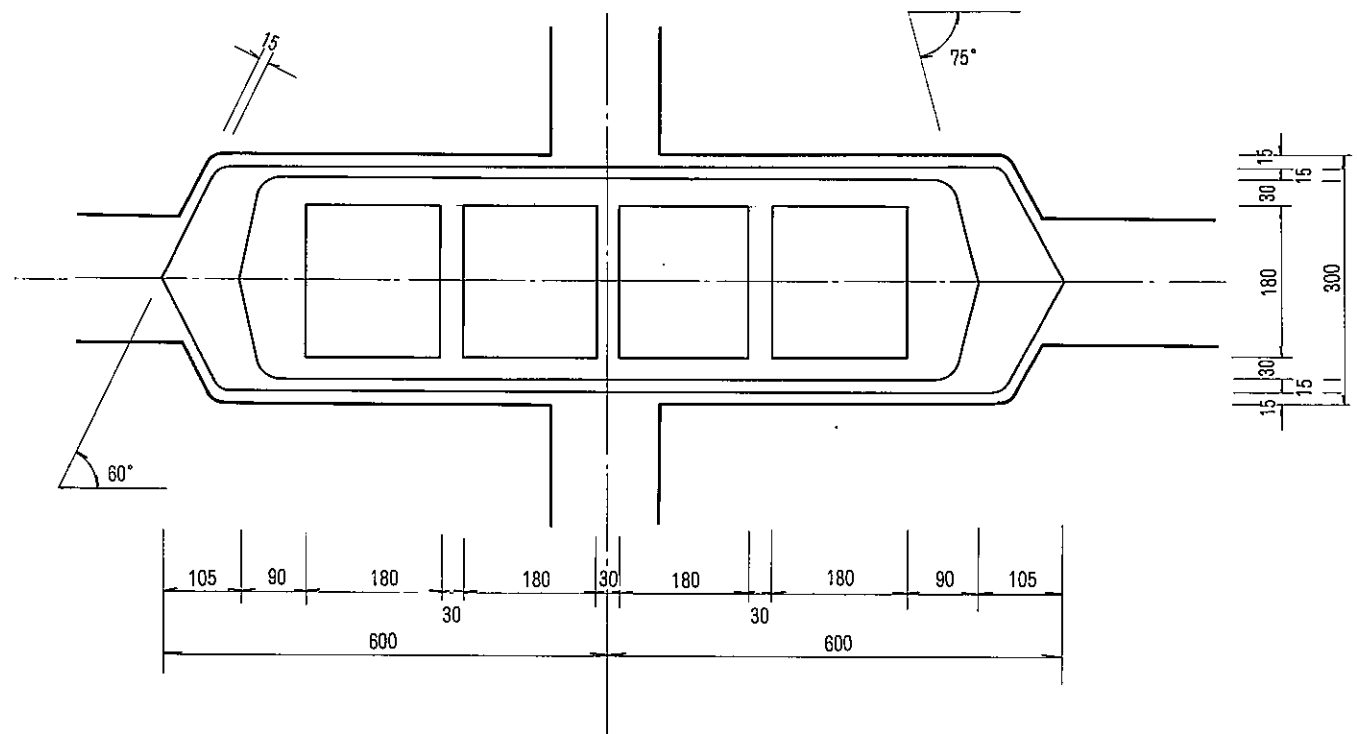
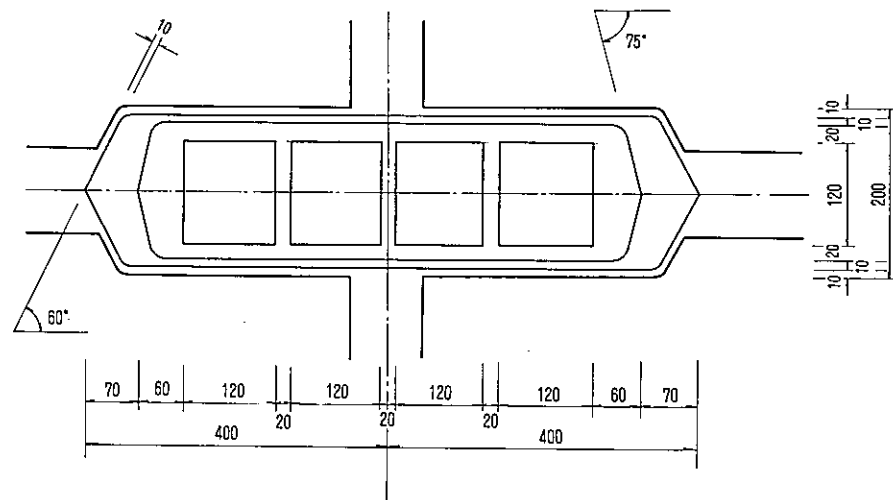

縮尺=1/10

114-A-1

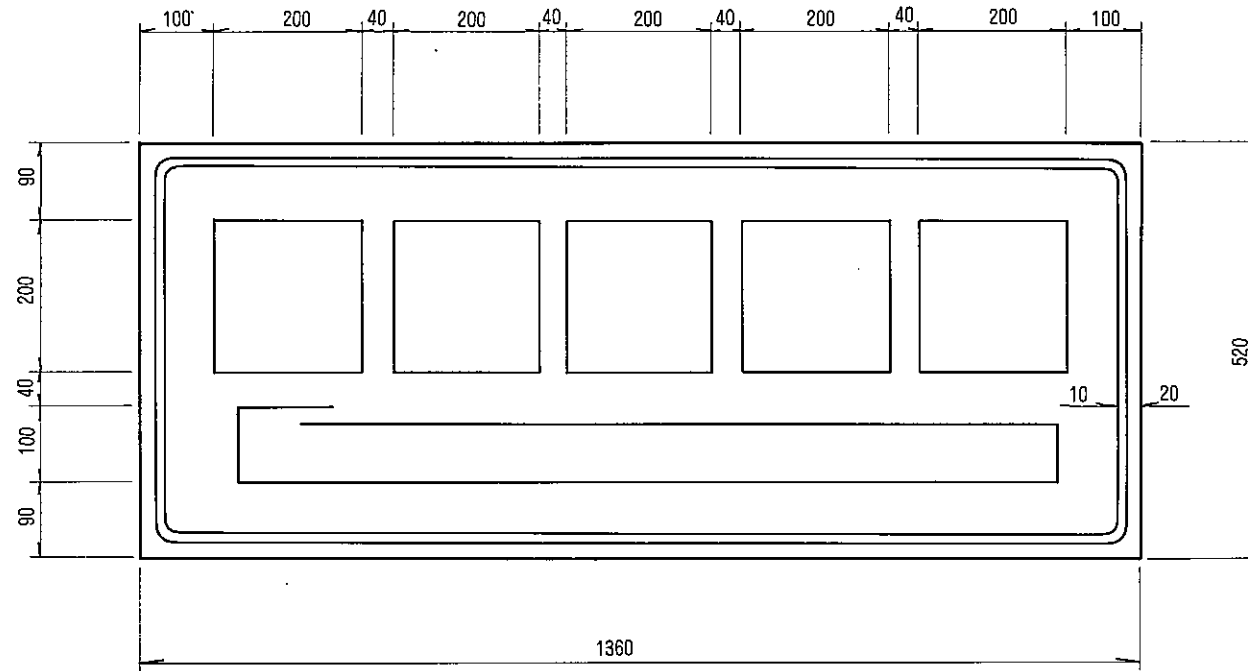

標識番号	標識の種類
114-A-1	著名地点
〃 -2	〃

114-A-2

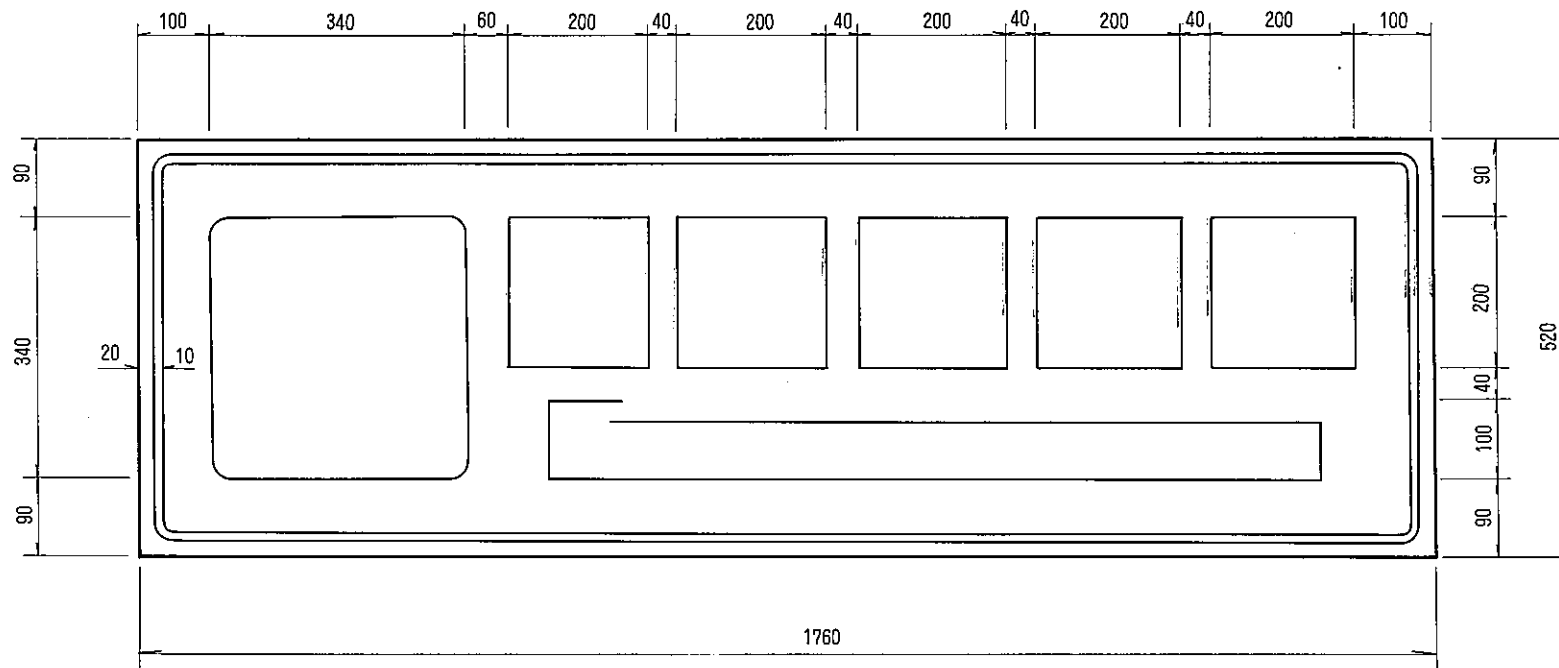

縮尺=1/10

114-A-3

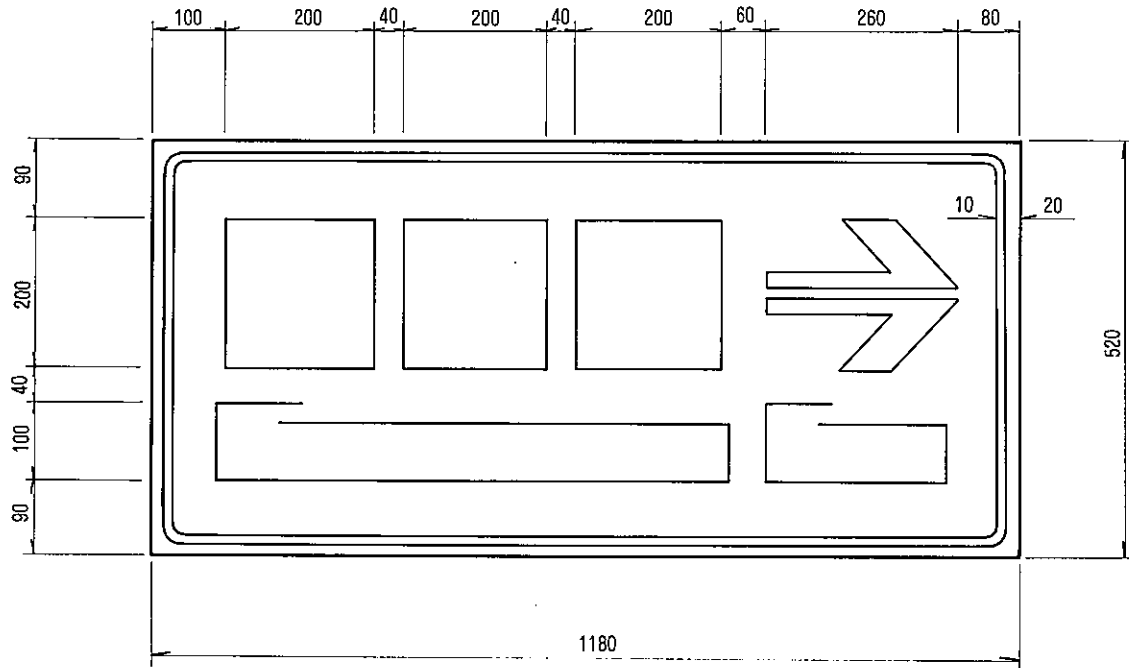

標識番号	標識の種類
114-A-3	著名地点
〃 -4	〃

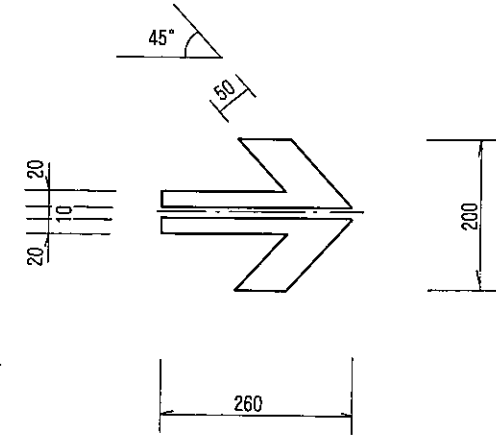

114-A-4

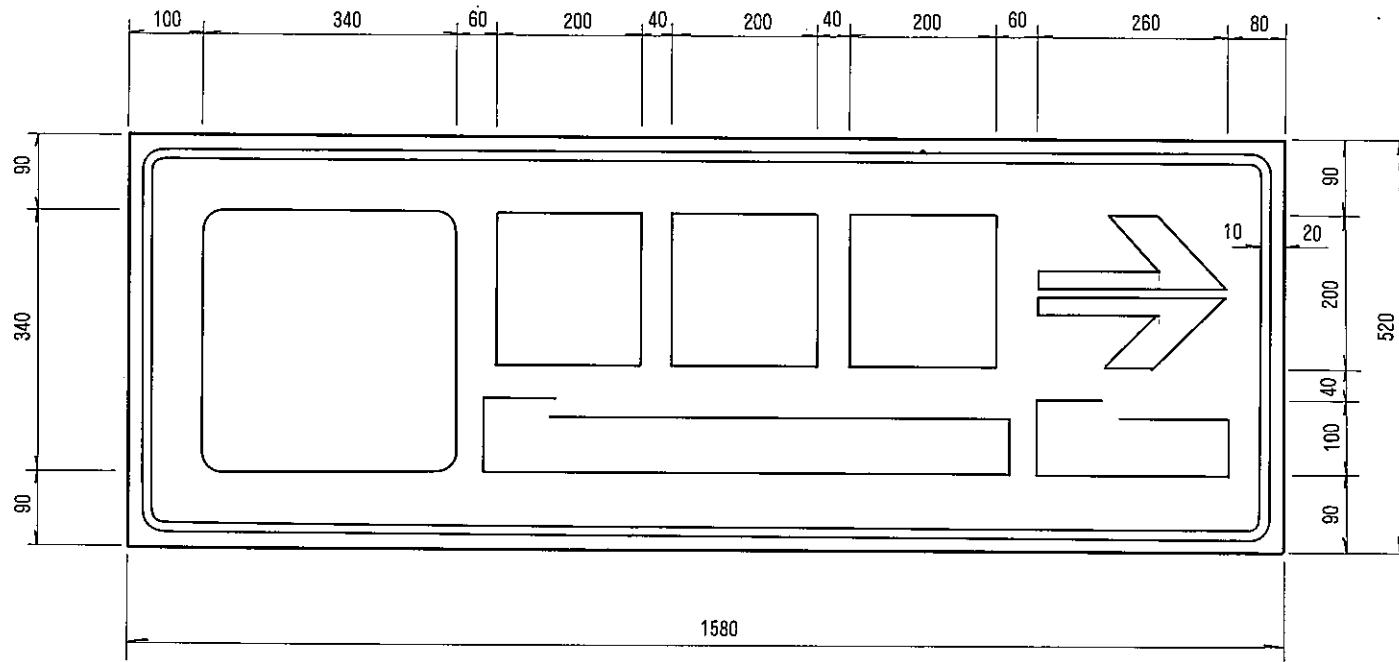

縮尺=1/25

標 識 番 号	標 識 の 種 類
114-B-1	著名地点
〃 - 2	〃

114-B-1

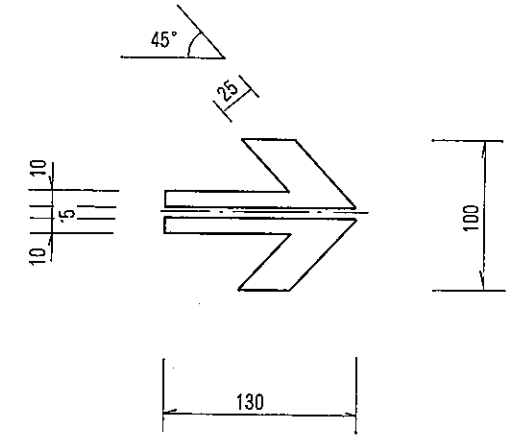
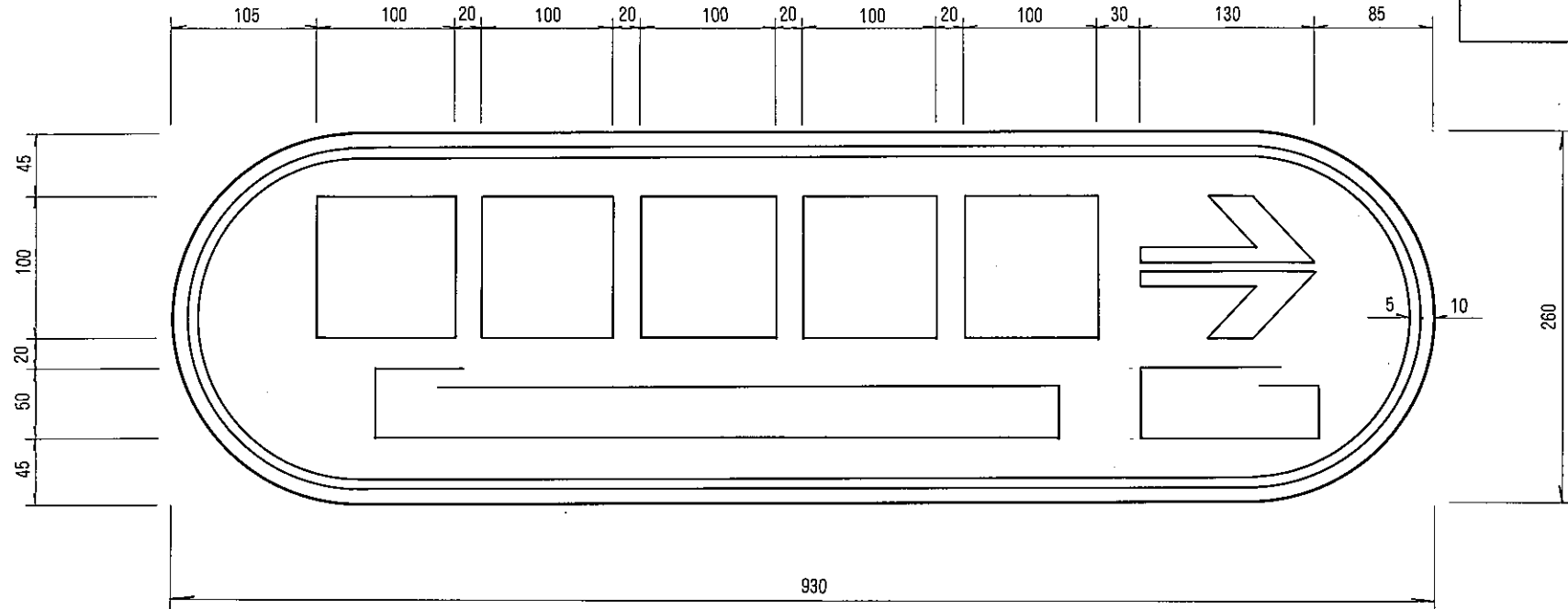

114-B-2

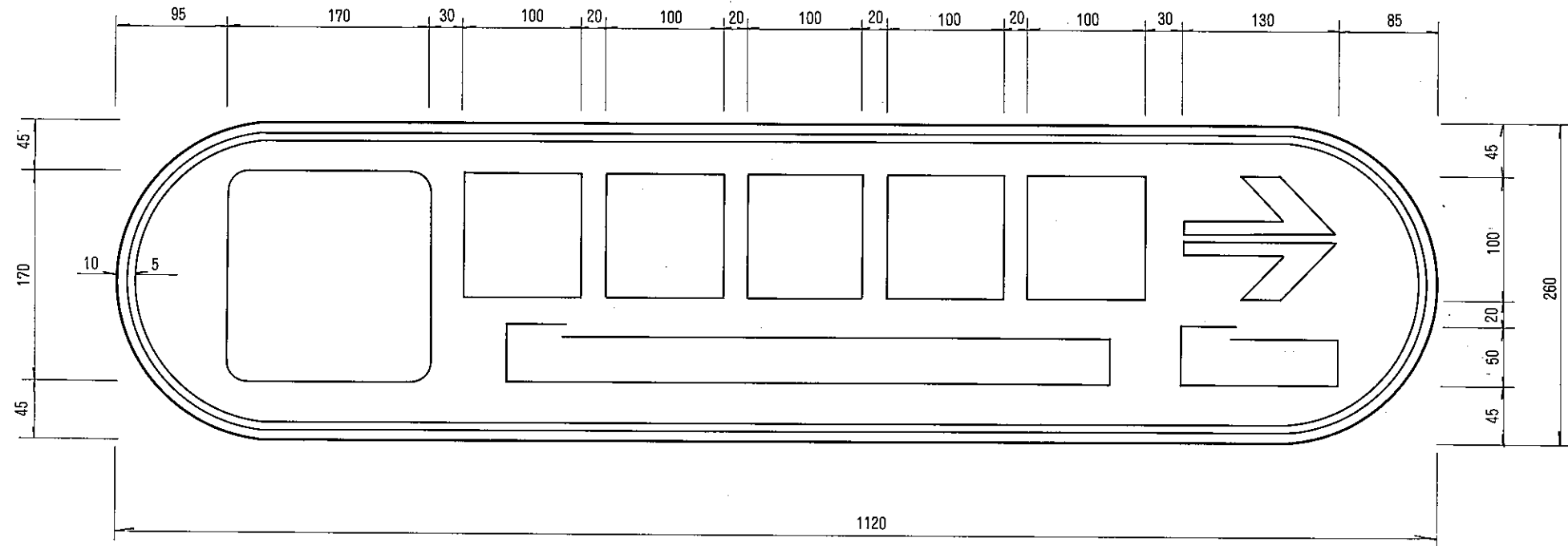

縮尺=1/5

114の2-A-1

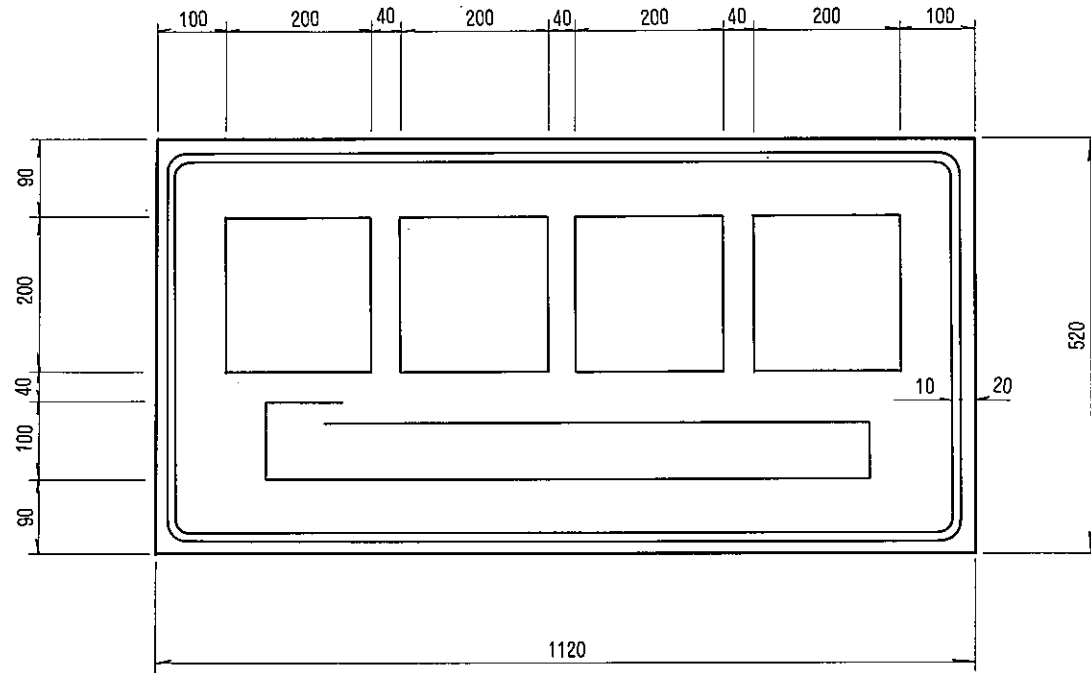

標識番号	標識の種類
114の2-A-1	主要地点
〃 -2	〃

114の2-A-2

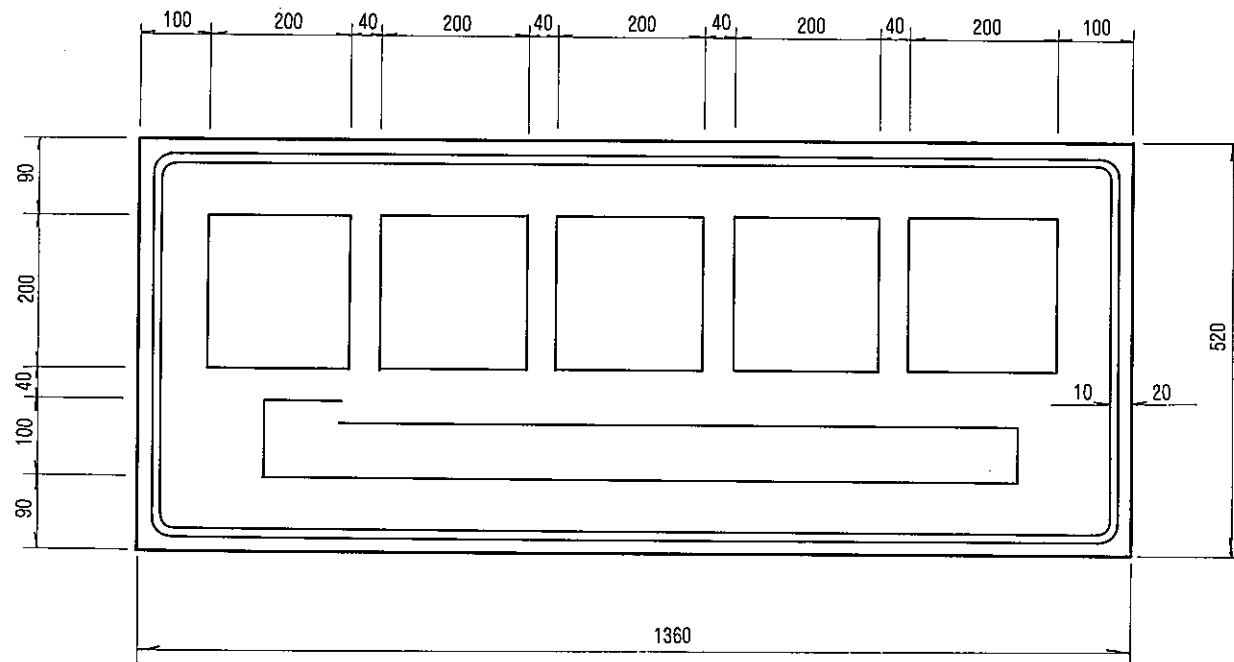

縮尺=1/10

標識番号	標識の種類
114の2-B-1	主要地点
〃 -2	〃

114の2-B-1

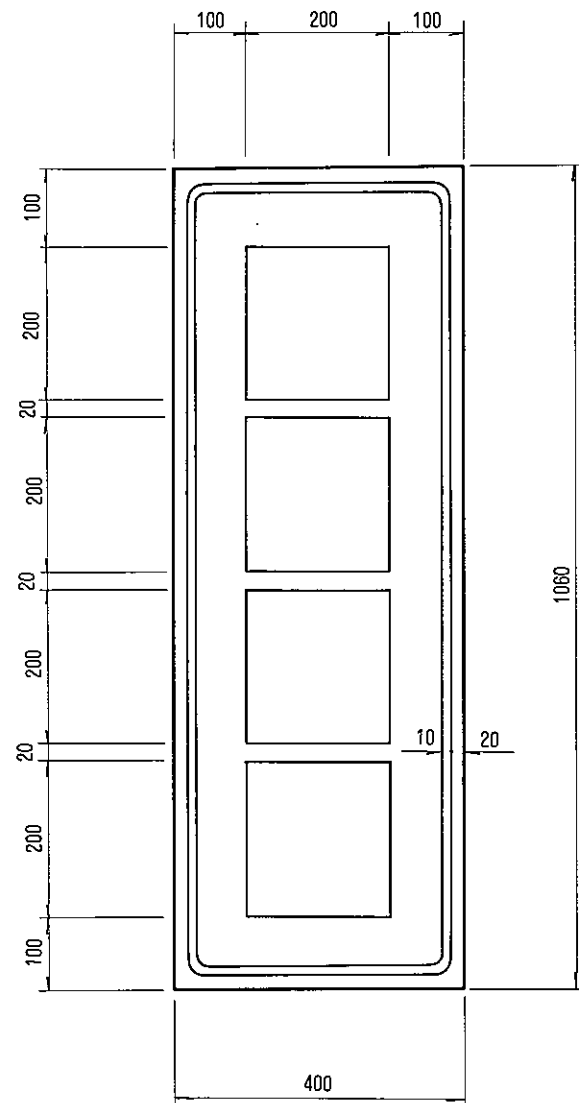

114の2-B-2

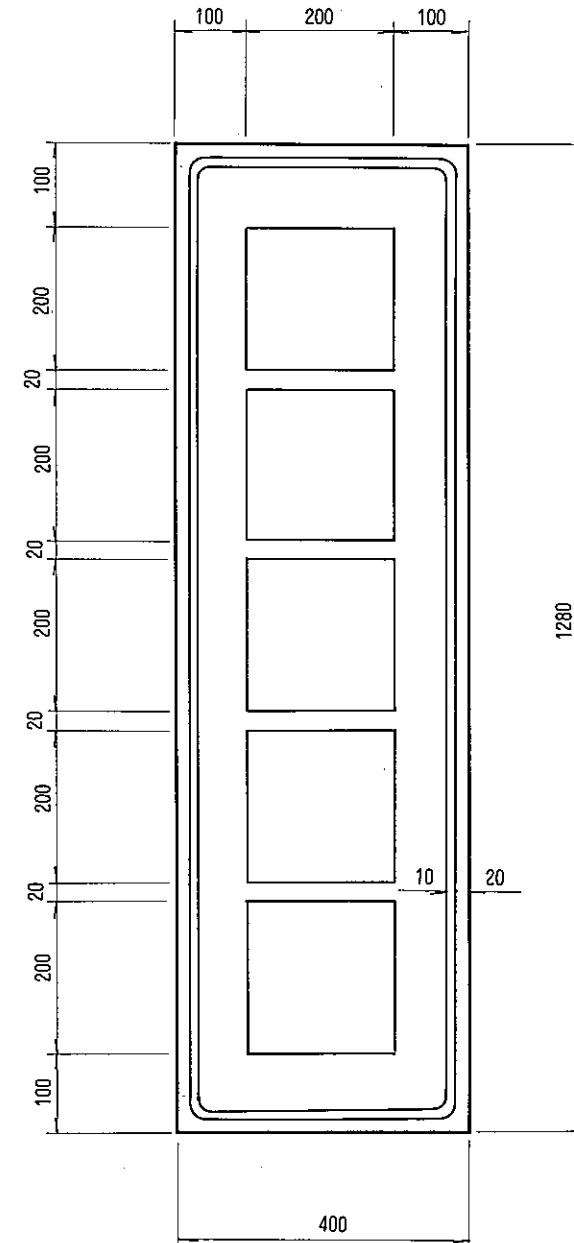

縮尺=1/10

標 識 番 号	標 識 の 種 類
116の3	待 避 所

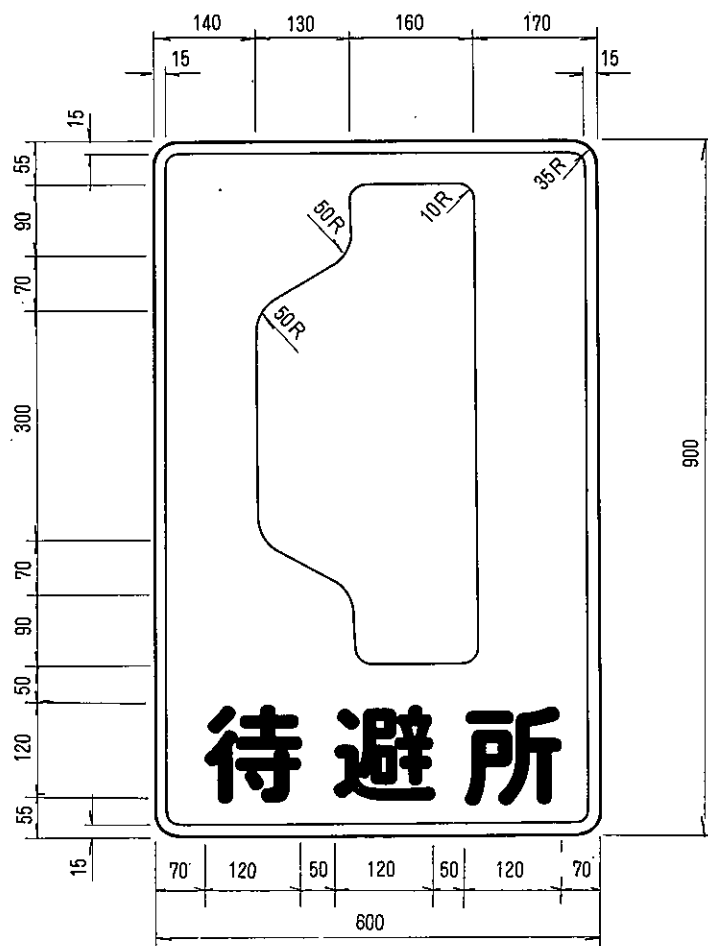

縮尺=1/10

標識番号	標識の種類
117-A-1.0	駐車場
〃 -1.3	〃
〃 -1.6	〃

117-A-1.0

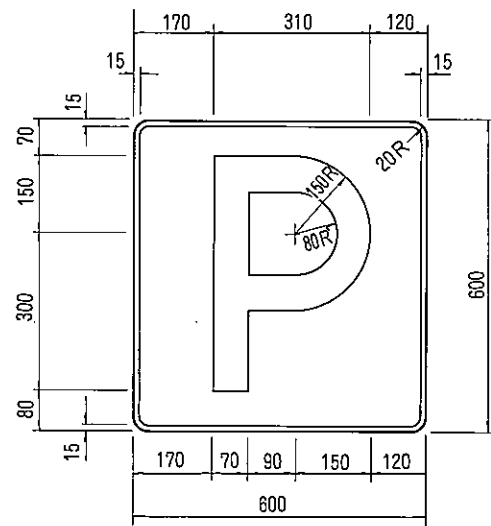

117-A-1.3

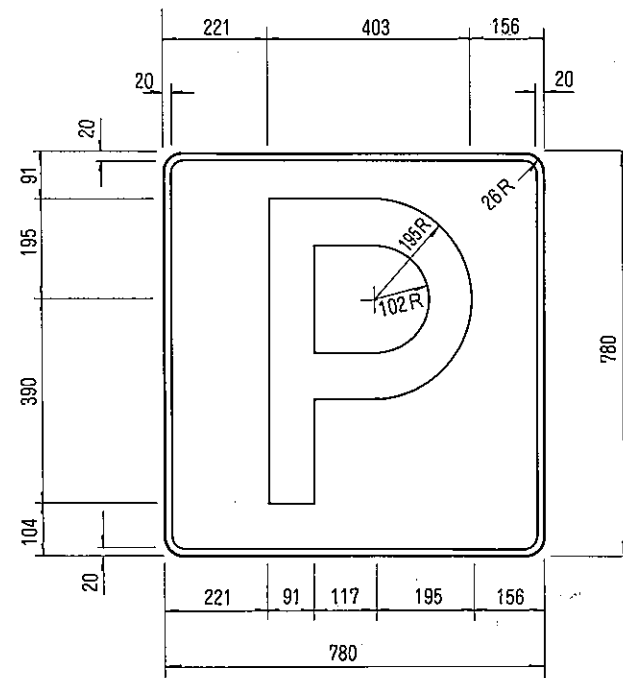

117-A-1.6

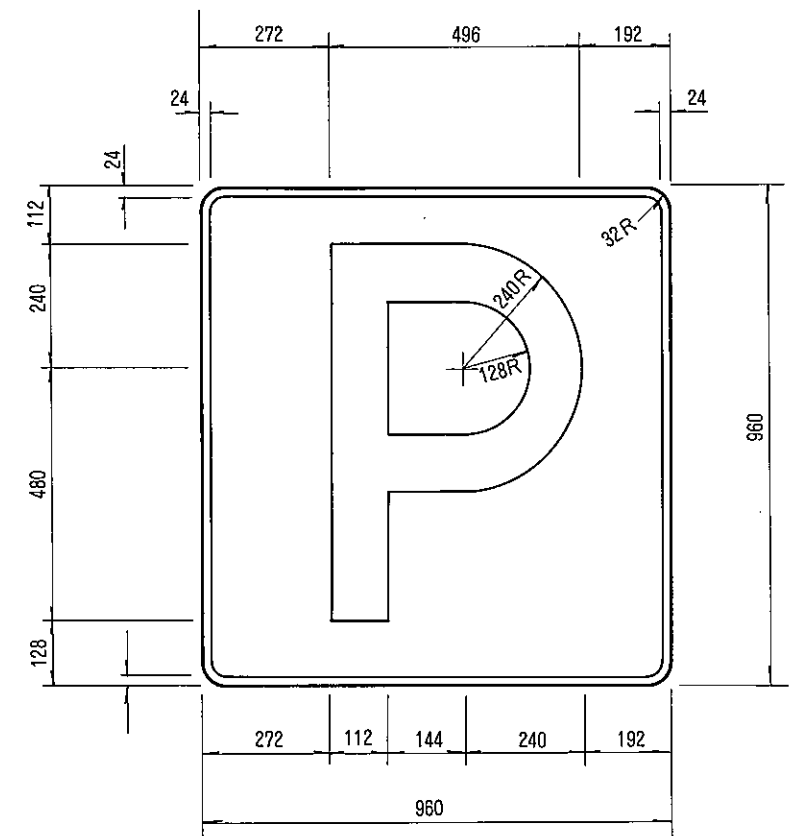

縮尺=1/15

標識番号	標識の種類
117の2-A	登坂車線

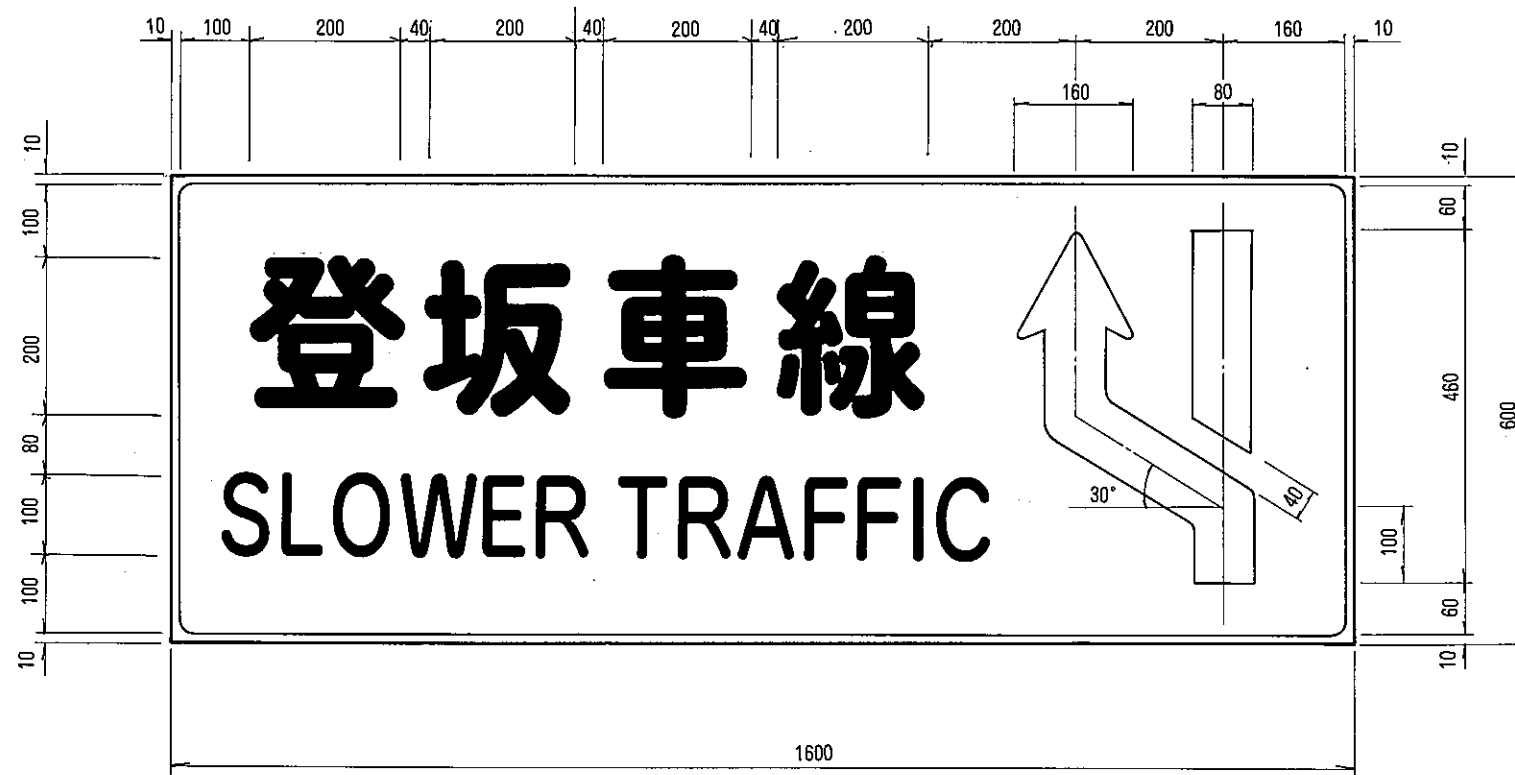

縮尺=1/10

標識番号	標識の種類
118-1.0	国道番号
〃 -1.3	〃
〃 -1.6	〃

118-1.0

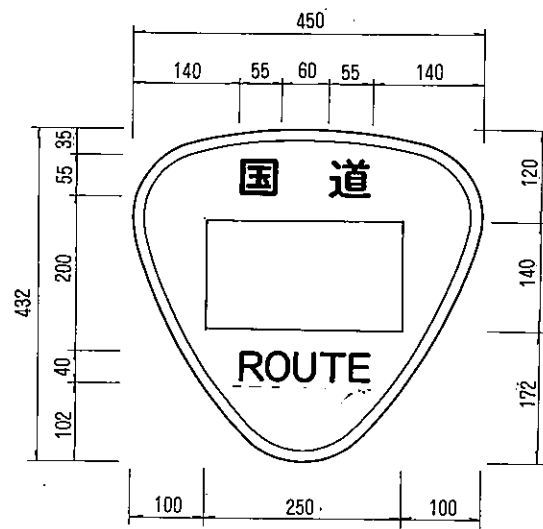

118-1.3

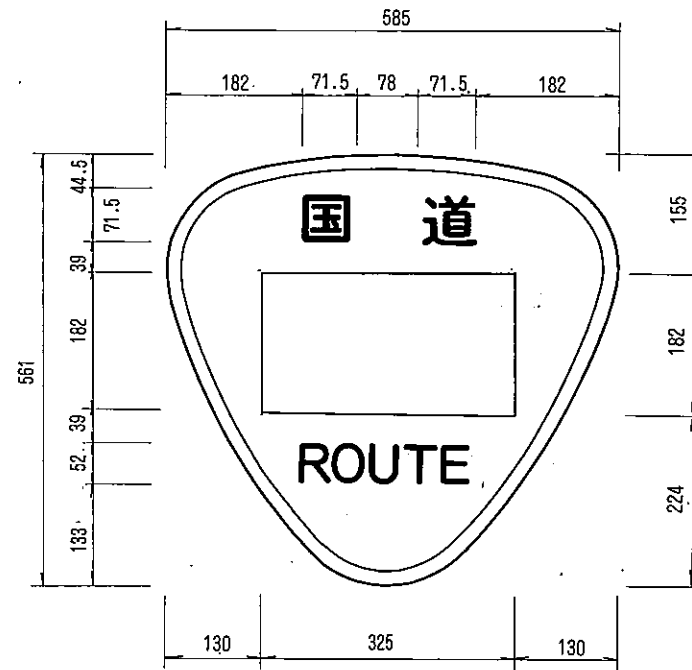

118-1.6

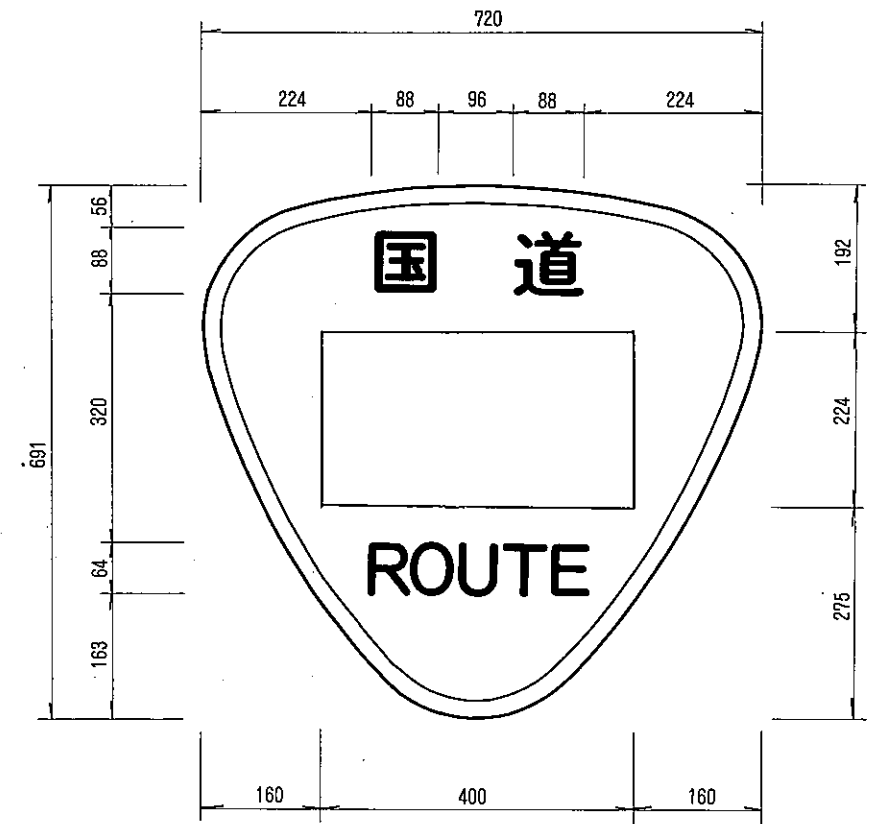

縮尺=1/10

標識番号	標識の種類
119-A	道路の通称名

119-A

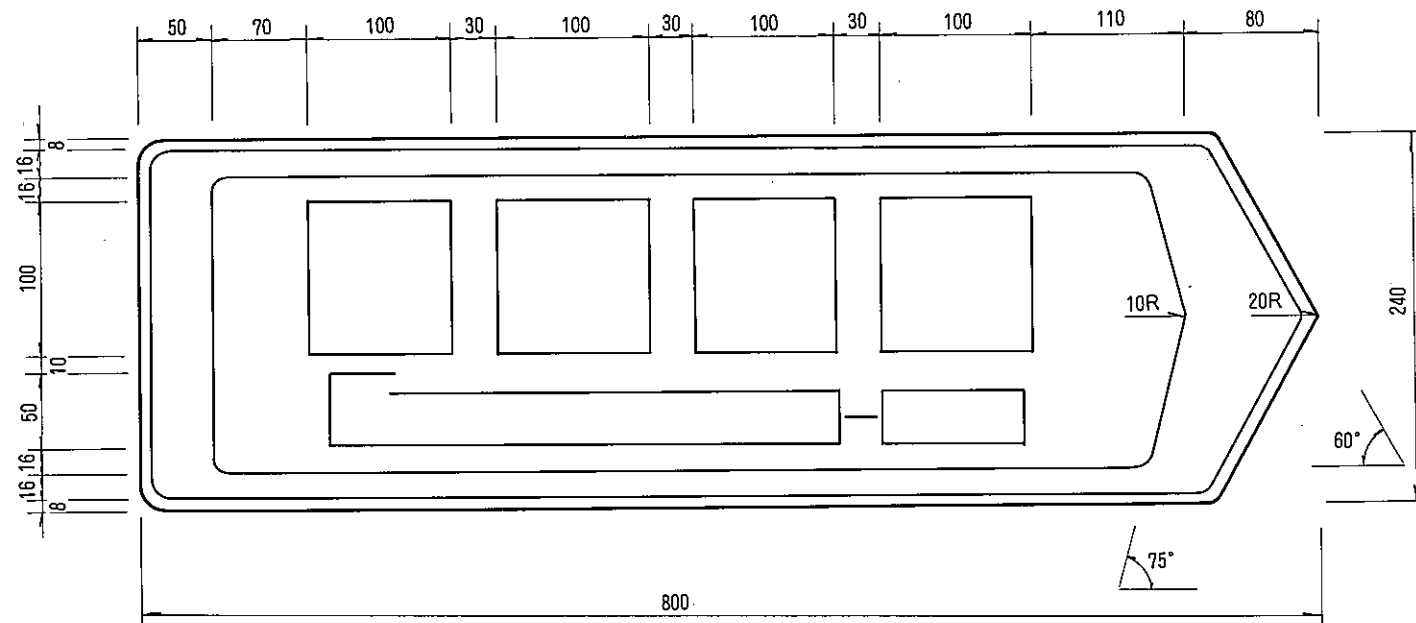

縮尺=1/5

標 識 番 号	標 識 の 種 類
119 - B	道路の通称名

119 - B

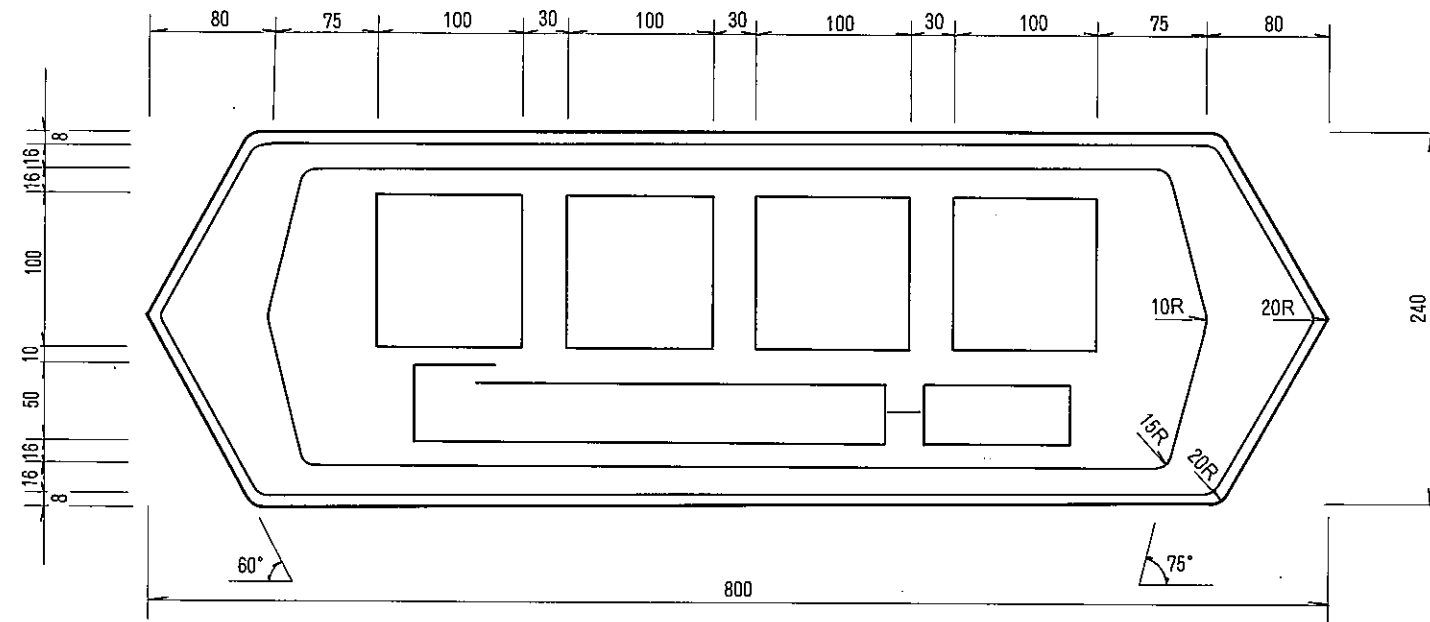

縮尺=1/5

119-C

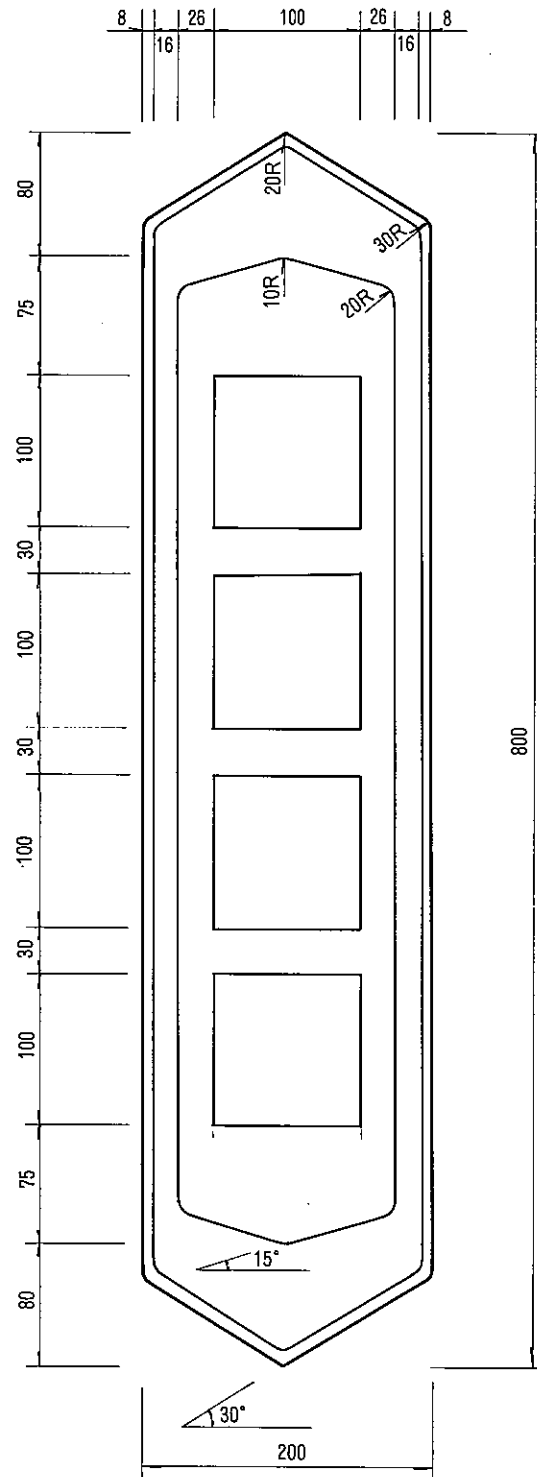

標識番号	標識の種類
119-C	道路の通称名

縮尺=1/5

標識番号	標識の種類
201-A-1.0	警戒
-1.3	〃
-1.6	〃

201-A-1.3

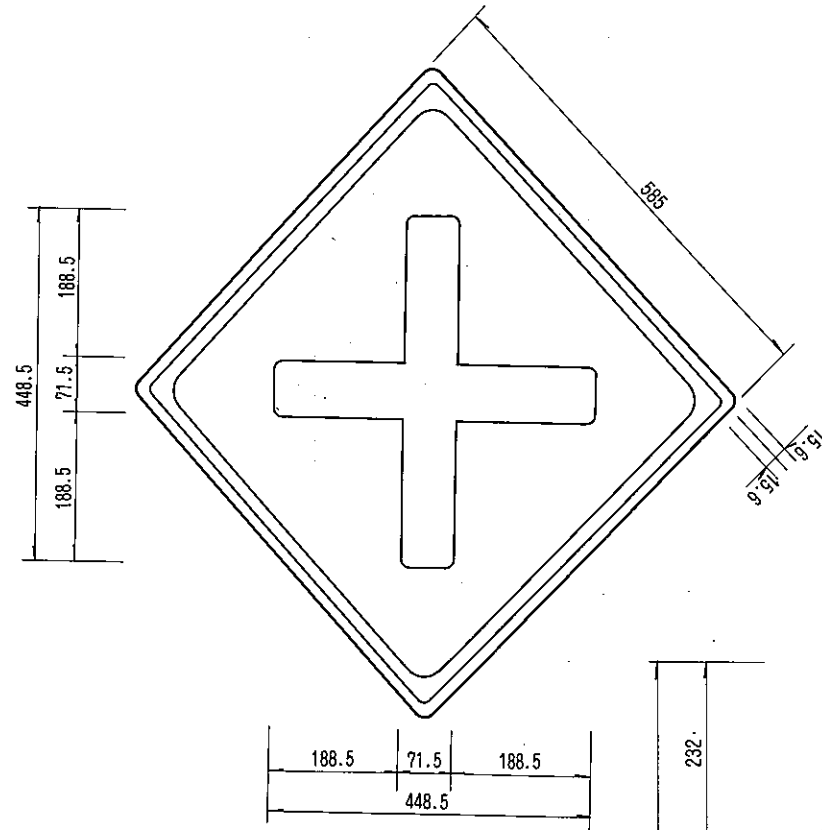

201-A-1.6

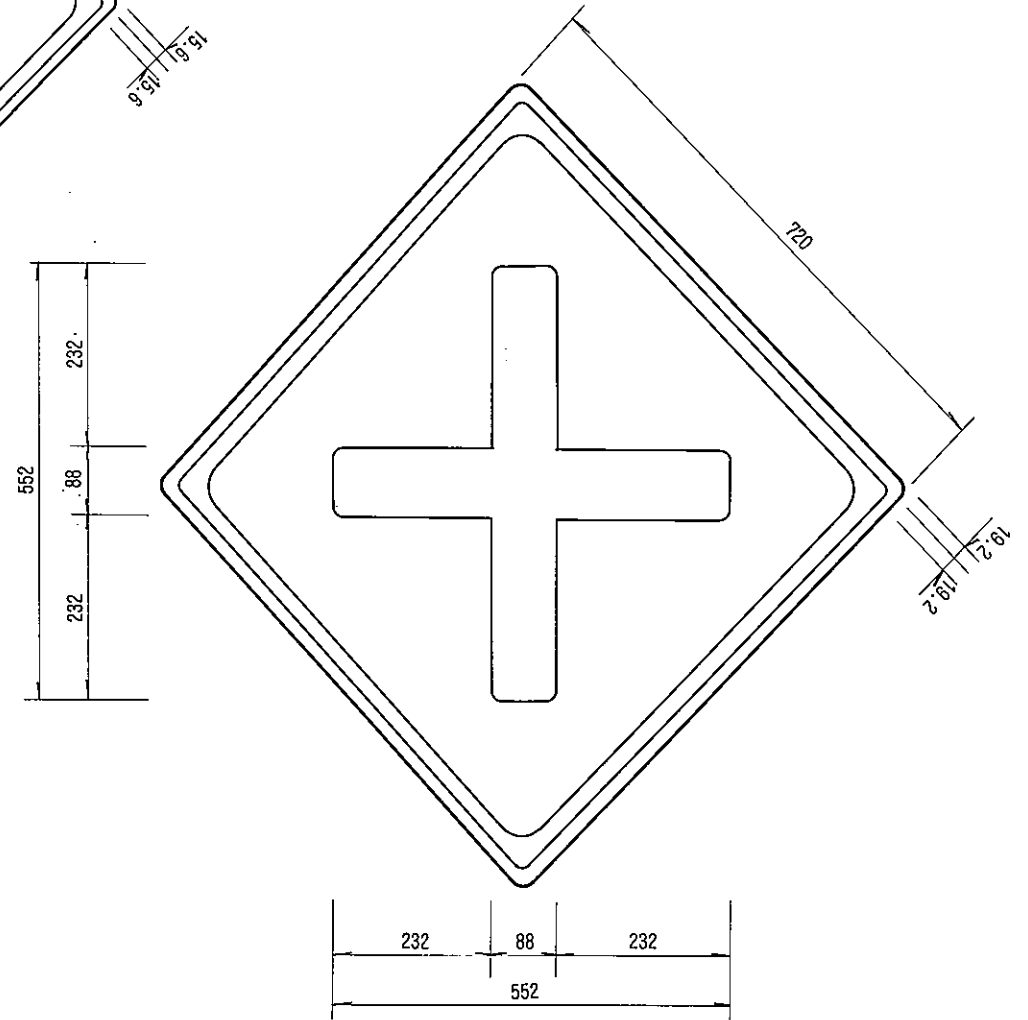

201-A-1.0

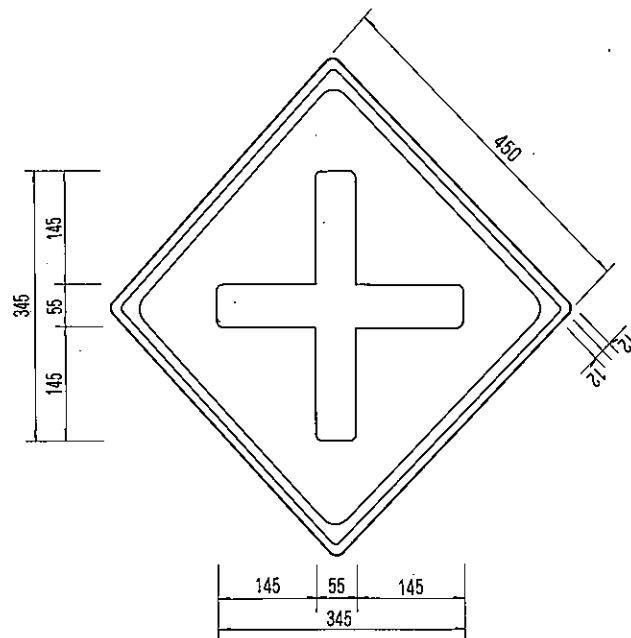

縮尺=1/10